

Основные габаритные размеры E5501.0000.0000

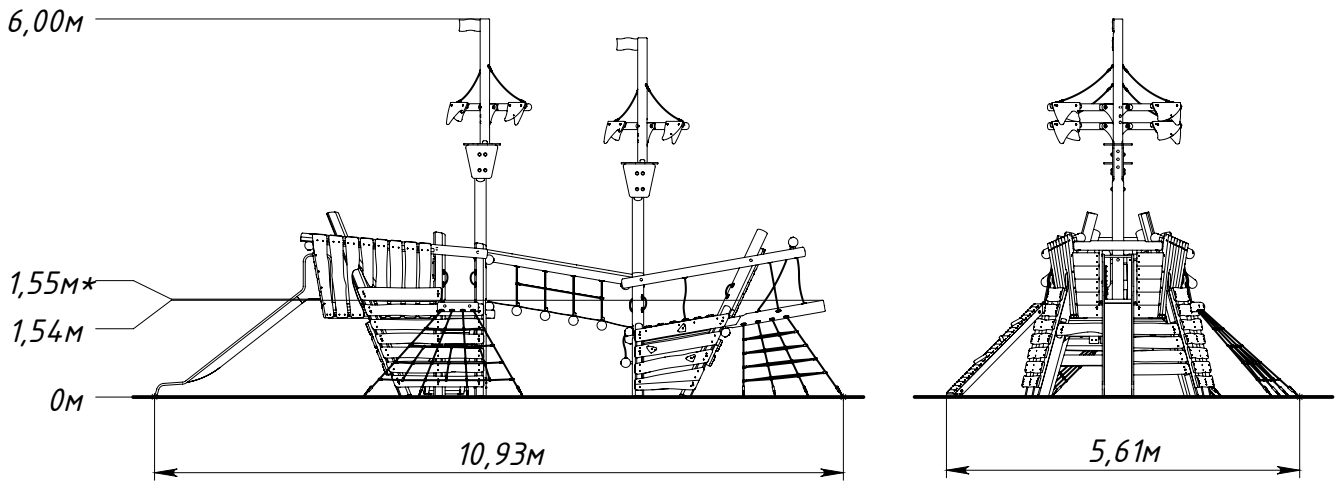

* — максимальная высота падения 1,55 м

Рисунок 1 — Основные габаритные размеры

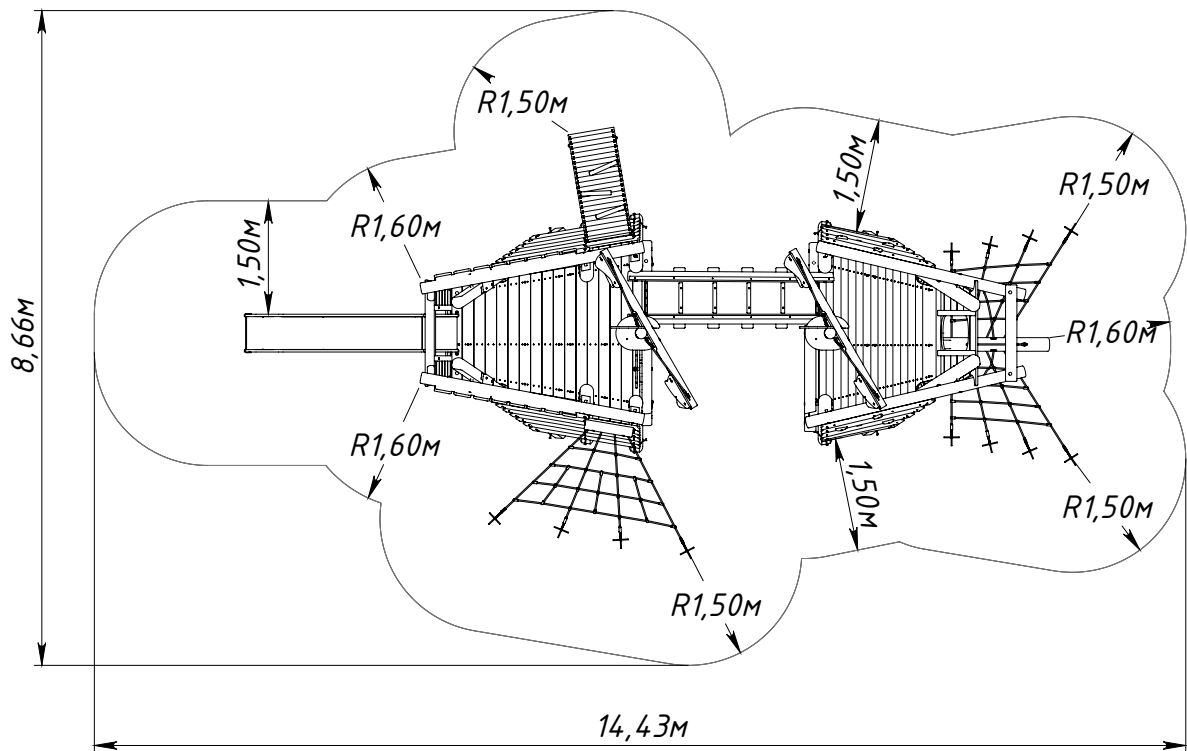

Рисунок 2 — Граница зоны приземления