

Схемы установки опор оборудования 7914.0000.0000

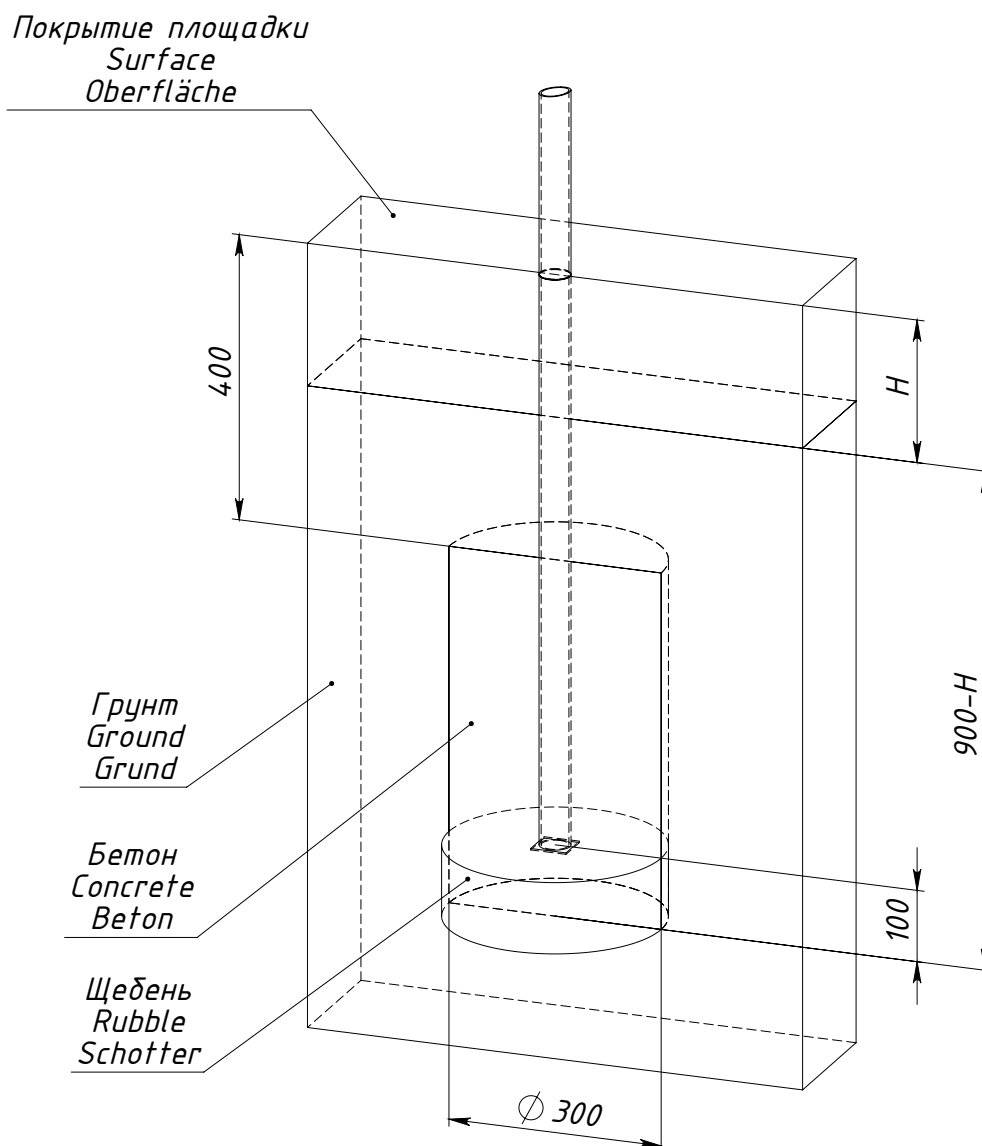

H — толщина ударопоглощающего покрытия площадки

Рисунок 1 — Схема установки опоры 7914.0003.0000