

# Схемы установки опор оборудования 7826.0000.0000

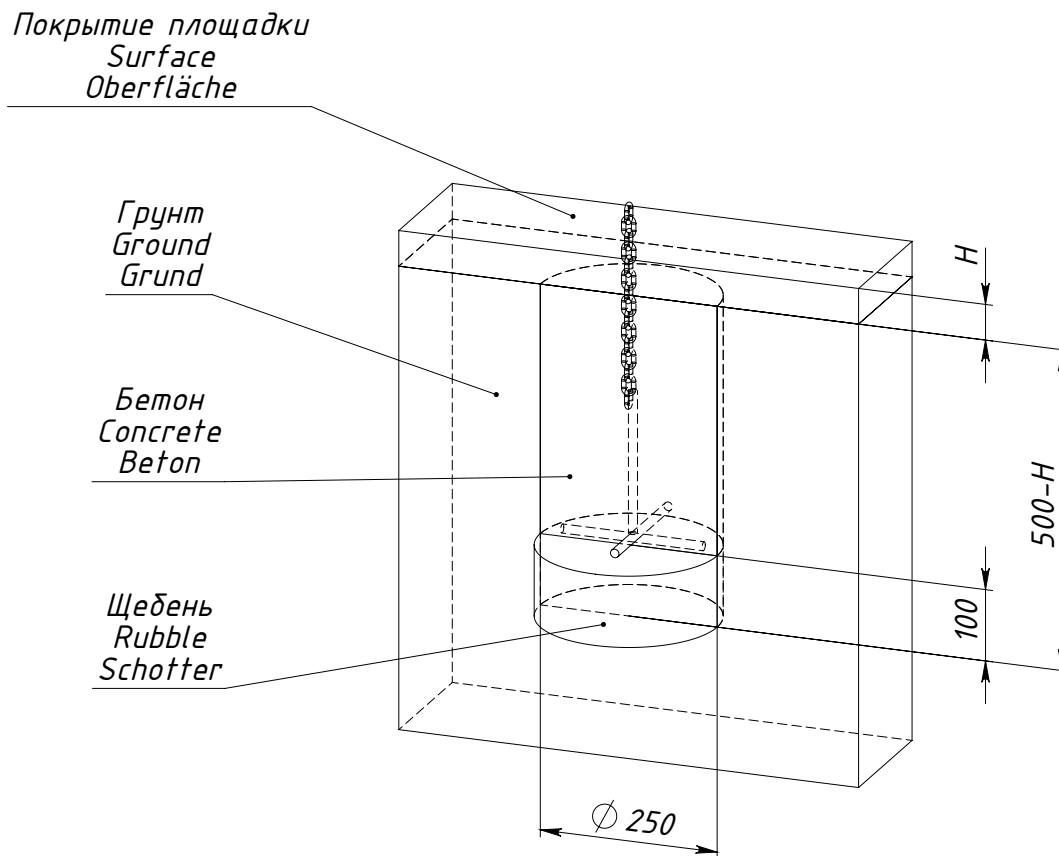

$H$  — толщина ударопоглощающего покрытия площадки

Рисунок 1 — Схема установки опоры 0000.0255.0000

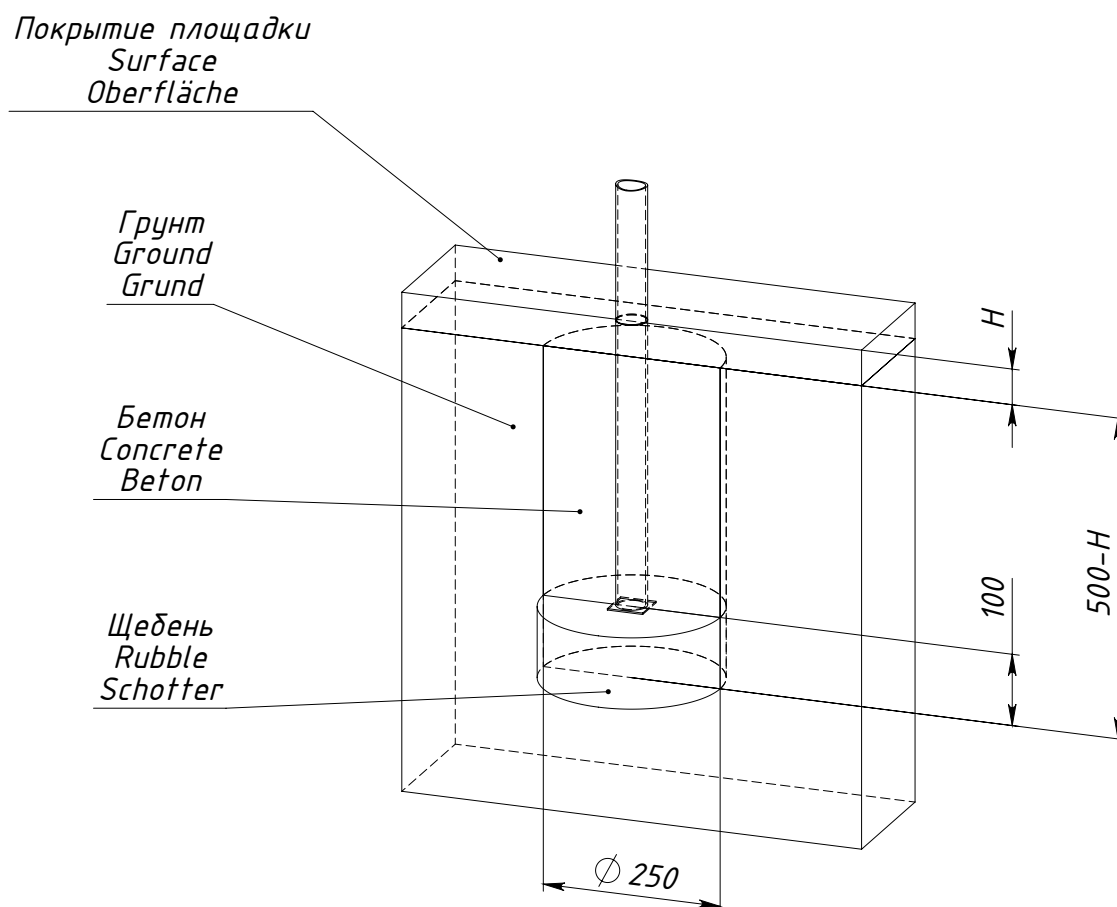

$H$  — толщина ударопоглощающего покрытия площадки

Рисунок 3 — Схема установки опоры 7826.0005.0000