

Основные габаритные размеры 7808.0000.0000

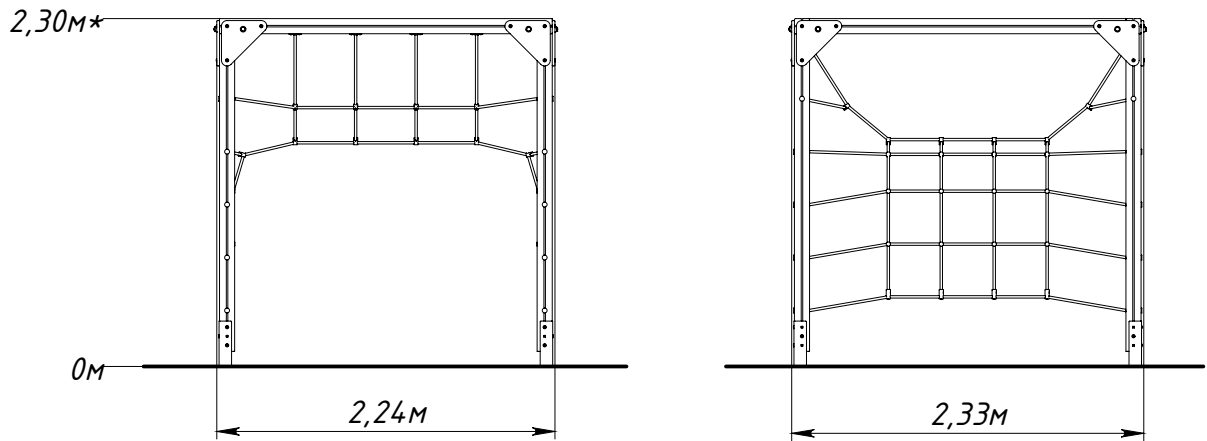

* — максимальная высота падения 2,3 м

Рисунок 1 — Основные габаритные размеры

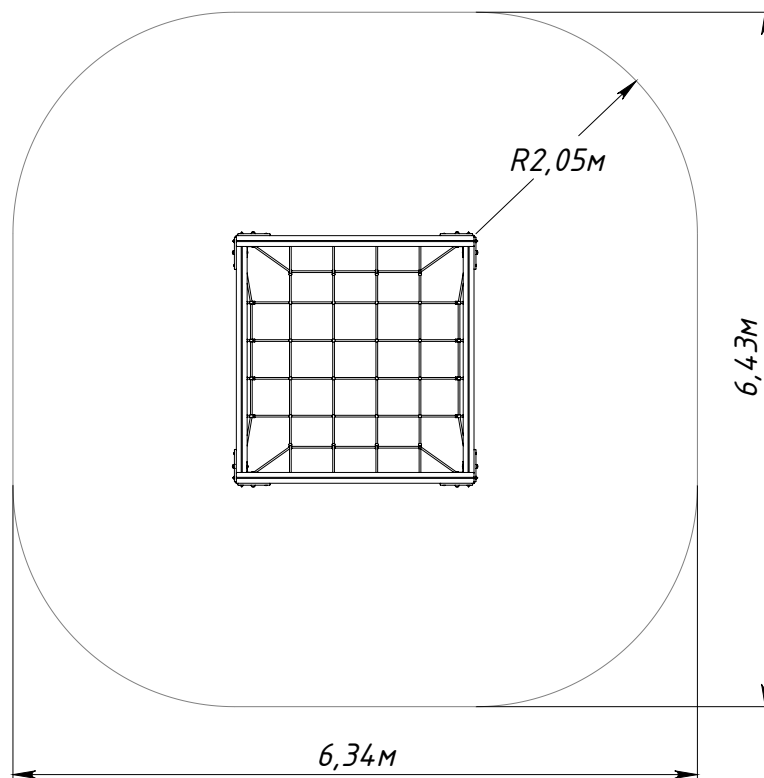

Рисунок 2 — Граница зоны приземления