

# Схемы установки опор оборудования 6201.0000.0000

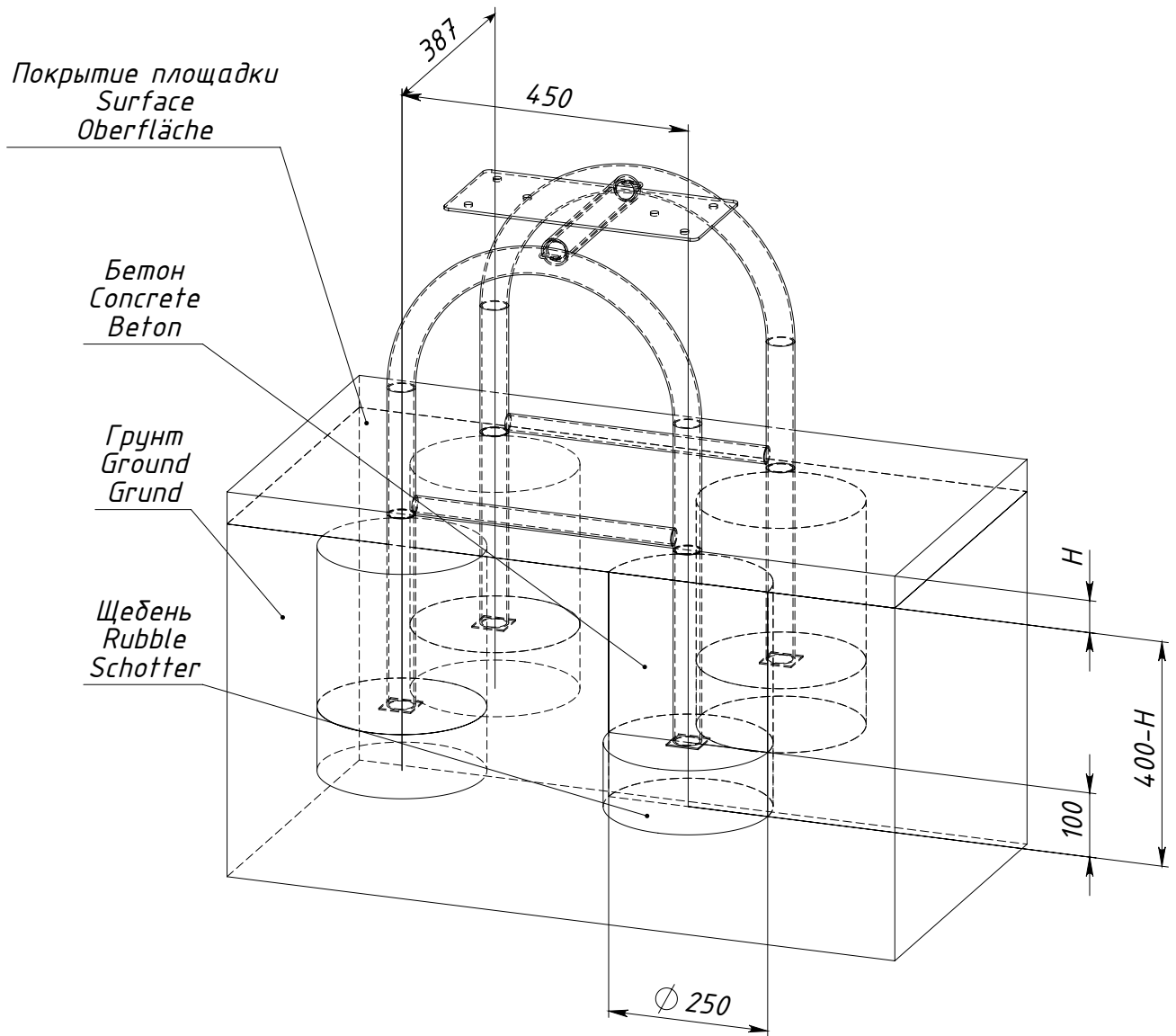

H — толщина ударопоглощающего покрытия площадки

Рисунок 1 — Схема установки опоры 0000.3053.0000