

Схемы установки опор оборудования E6306.0000.0000

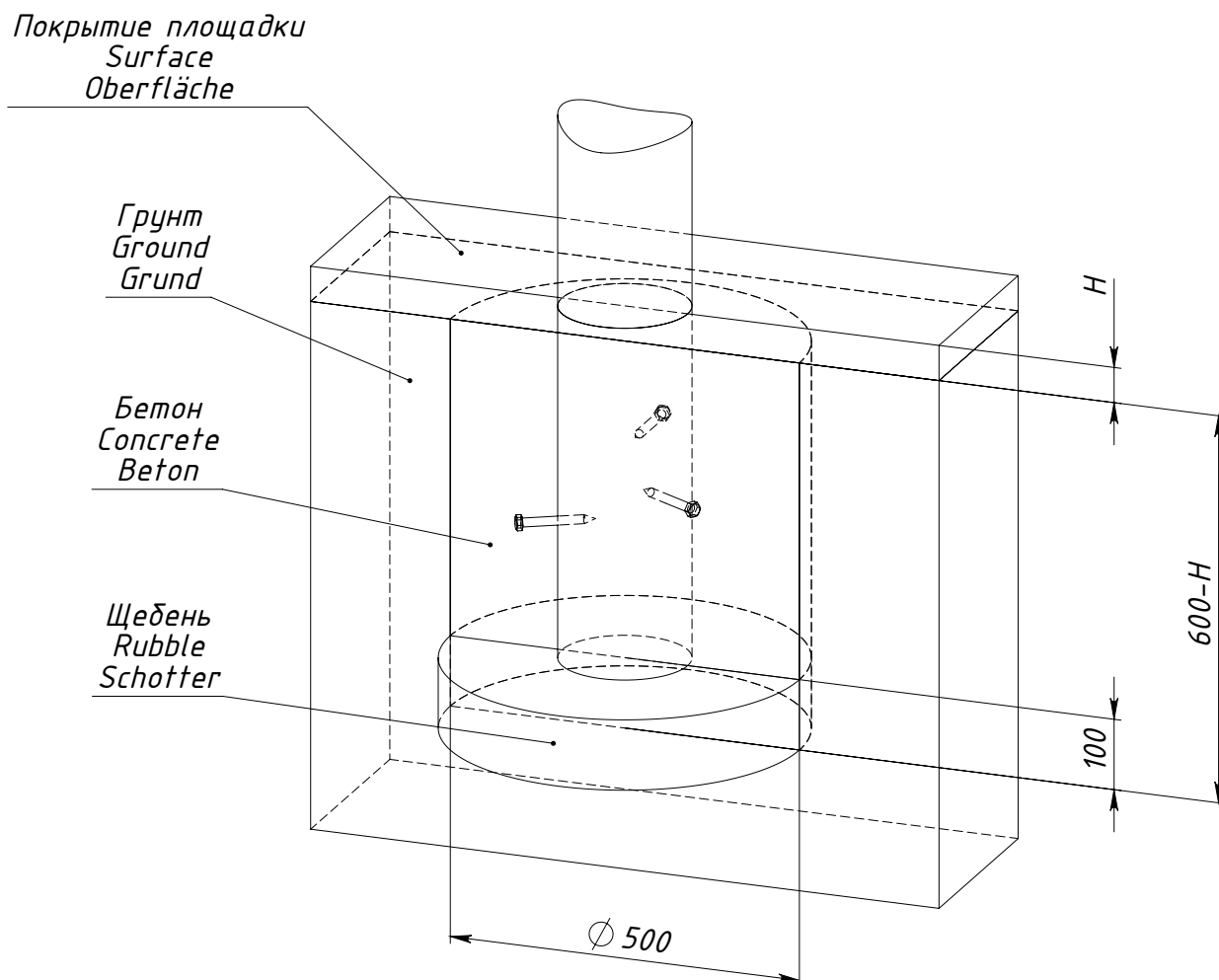

H — толщина ударопоглощающего покрытия площадки

Рисунок 1 — Схема установки опоры E6306.S003.0000