

Схемы установки опор оборудования E2105.0000.0000

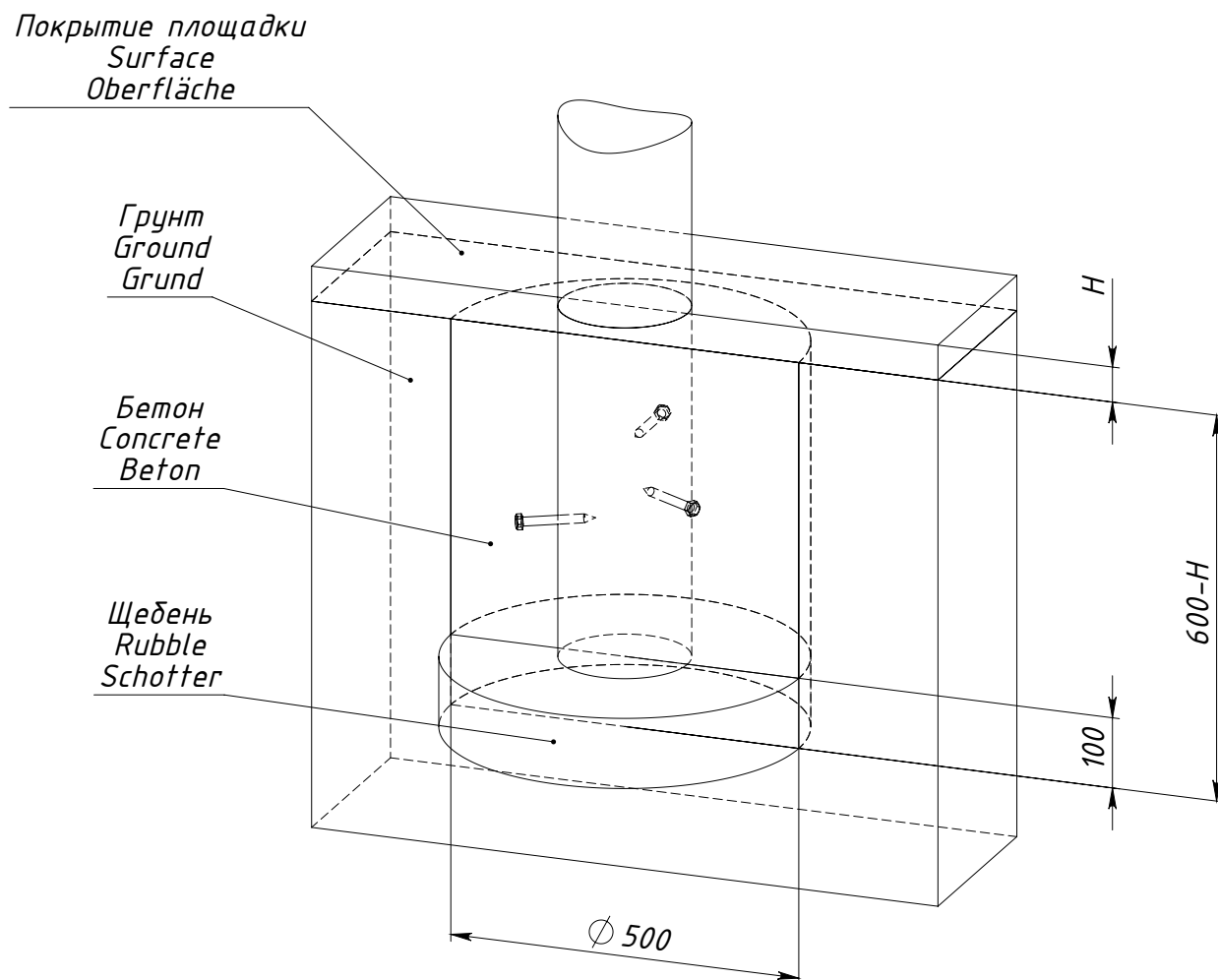

H — толщина ударопоглощающего покрытия площадки

Рисунок 1 — Схема установки опоры 0000.0113.0000



H — толщина ударопоглощающего покрытия площадки

Рисунок 3 — Схема установки опоры E2105.0000.S001