

Схемы установки опор оборудования E5005.0000.0000

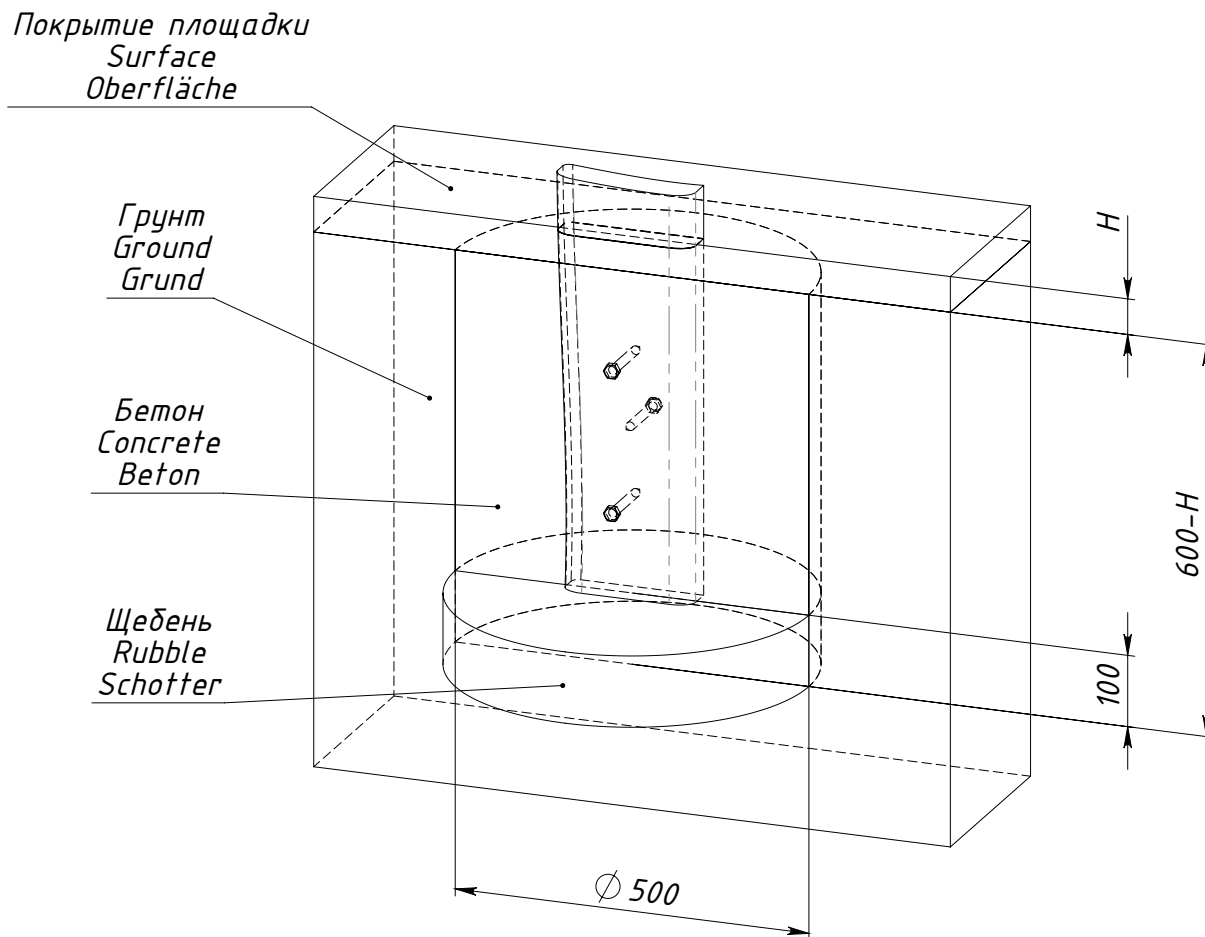

H — толщина ударопоглощающего покрытия площадки

Рисунок 1 — Схема установки опоры E5005.0001.0000