

Схемы установки опор оборудования E5004.0000.0000

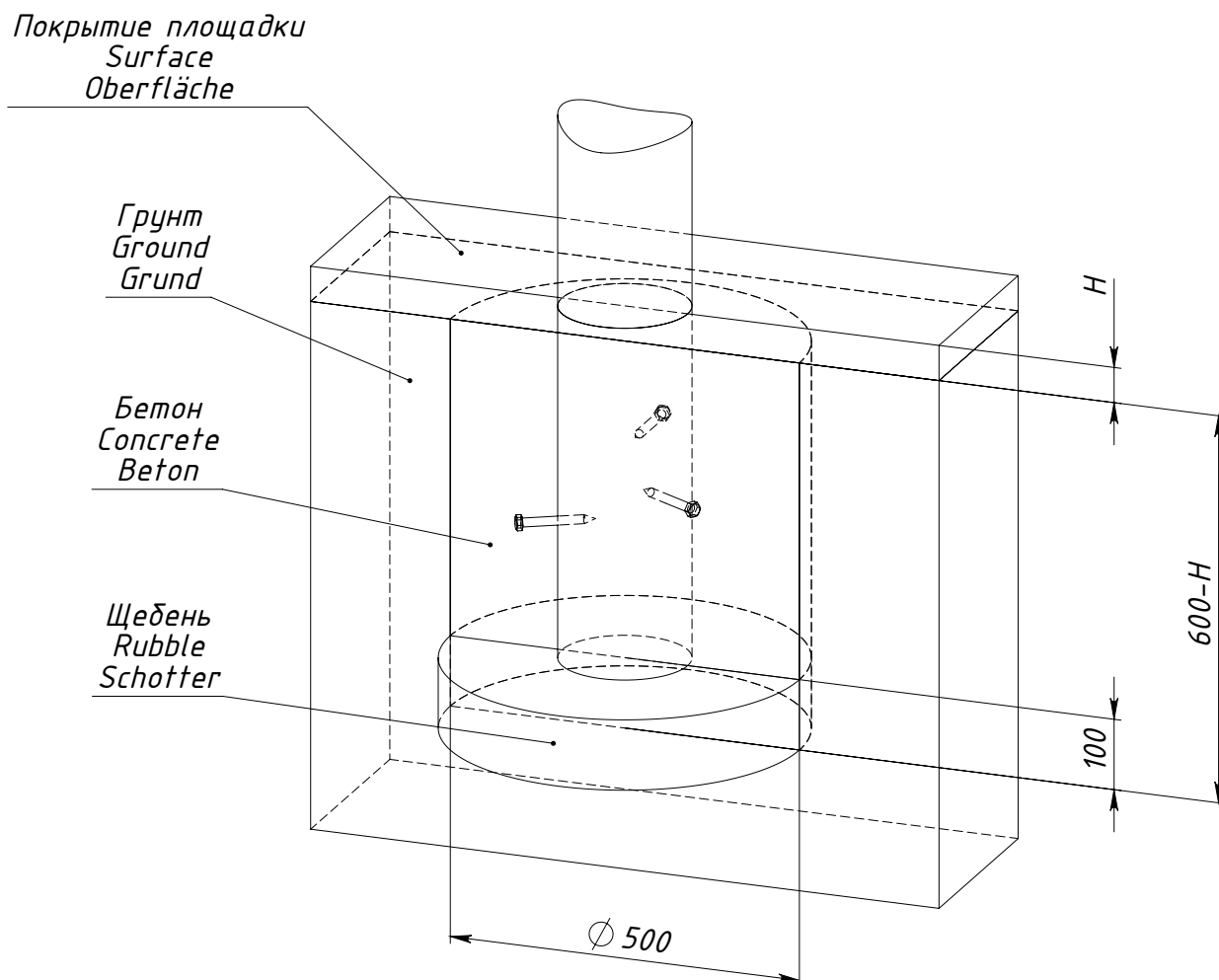

H — толщина ударопоглощающего покрытия площадки

Рисунок 1 — Схема установки опоры E5004.0000.S007