

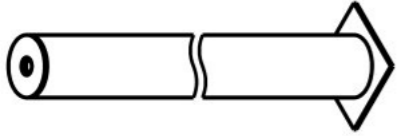







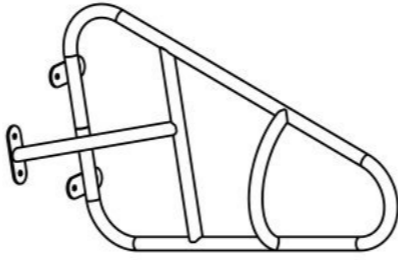
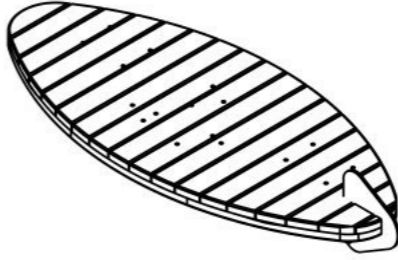

**Инструкция по сборке  
E6106.0000.0000**



Таблица 1 — Составные части оборудования

|   |   |  |  |   |
|---|---|--|--|---|
|  <p>0000.0113.0000 — 12 шт</p>   |  <p>0000.3248.0000 — 3 шт</p>   |  <p>E6106.0001.0000 — 1 шт</p>  |  <p>E6106.0003.0000 — 1 шт</p>                          |  <p>BF10.070.A2.D603 (Болт меб., с квадр. подголовником, нерж., M10×70, DIN 603) — 18 шт</p> |
|  <p>BO10.050.D7380 (Болт полусфер., с внутр. шестигр., M10×50, DIN 7380) — 12 шт</p> |  <p>ND10.A2.D1587 (Гайка колпачковая, нерж., M10, DIN 1587) — 18 шт</p> |  <p>WP10.A2.D9021 (Шайба увеличенная, нерж., M10, DIN 9021) — 18 шт</p> |  <p>WP10.D125 (Шайба плоская, M10, DIN 125) — 12 шт</p> |  <p>WS10.A2.D127 (Шайба гроверная, нерж., M10, DIN 127) — 6 шт</p>                           |
|  <p>WS10.D127 (Шайба гроверная, M10, DIN 127) — 12 шт</p>                          |   |  |  |   |

Инструкция по сборке описывает порядок сборки оборудования для одного вида установки (варианта монтажа). В таблице 2 указано какая опора применяется на оборудовании в зависимости от варианта монтажа.

Таблица 2 — Таблица применяемости опор оборудования

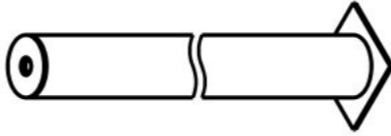
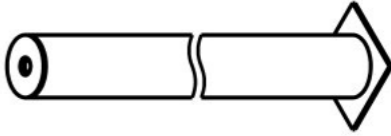
| Анкер. СУПП <sup>1</sup> | Бетон. НУПП <sup>2</sup>  | Бетон. СУПП <sup>3</sup>  |
|--------------------------|---|---|
|                          | <br>0000.0185.0000 | <br>0000.0113.0000 |

<sup>1</sup> — Монтаж с использованием анкерных опор и синтетического ударопоглощающего покрытия площадки

<sup>2</sup> — Монтаж с использованием бетонизируемых опор и насыпного ударопоглощающего покрытия площадки

<sup>3</sup> — Монтаж с использованием бетонизируемых опор и синтетического ударопоглощающего покрытия площадки



Рисунок 1



Рисунок 2

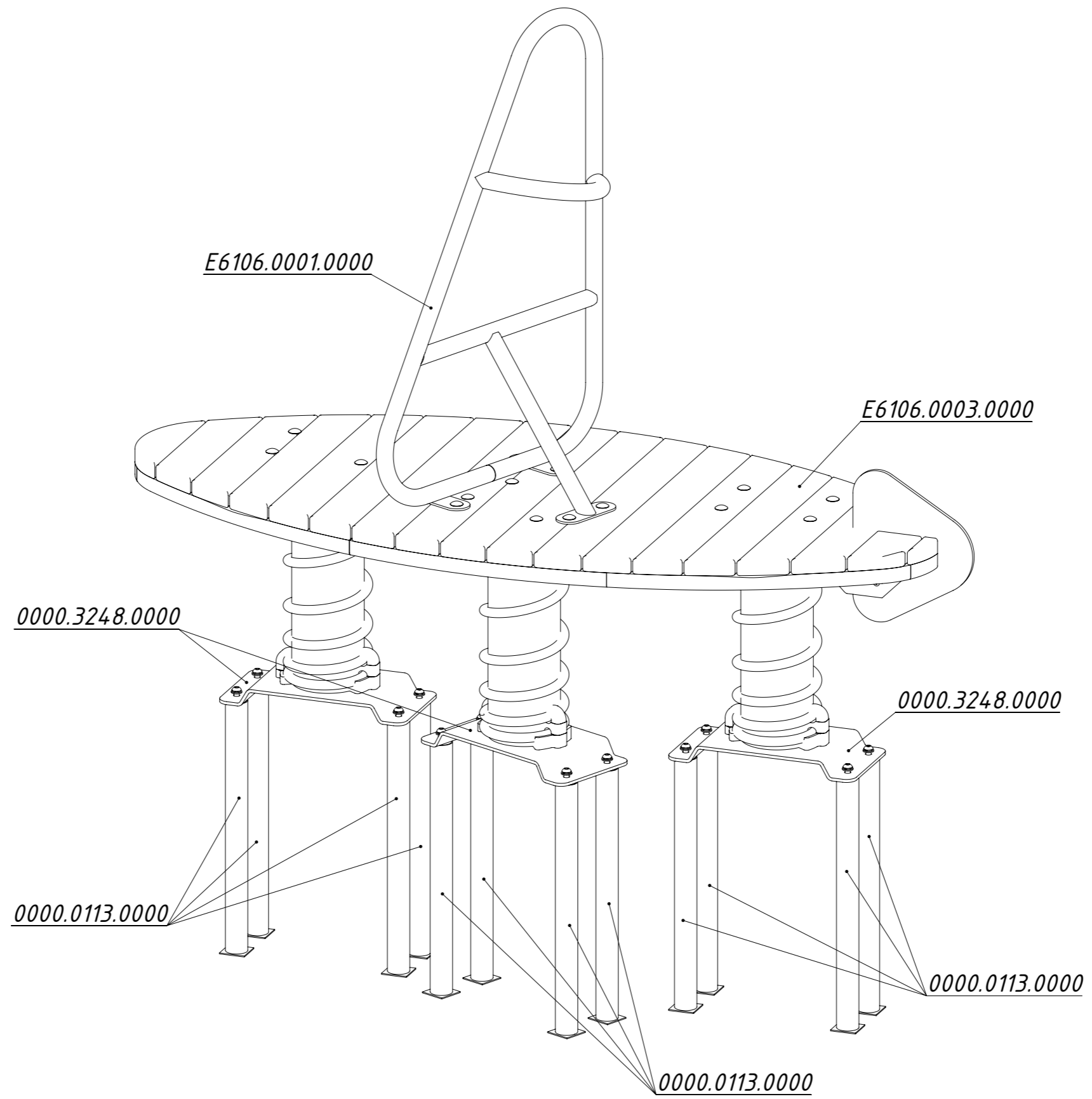
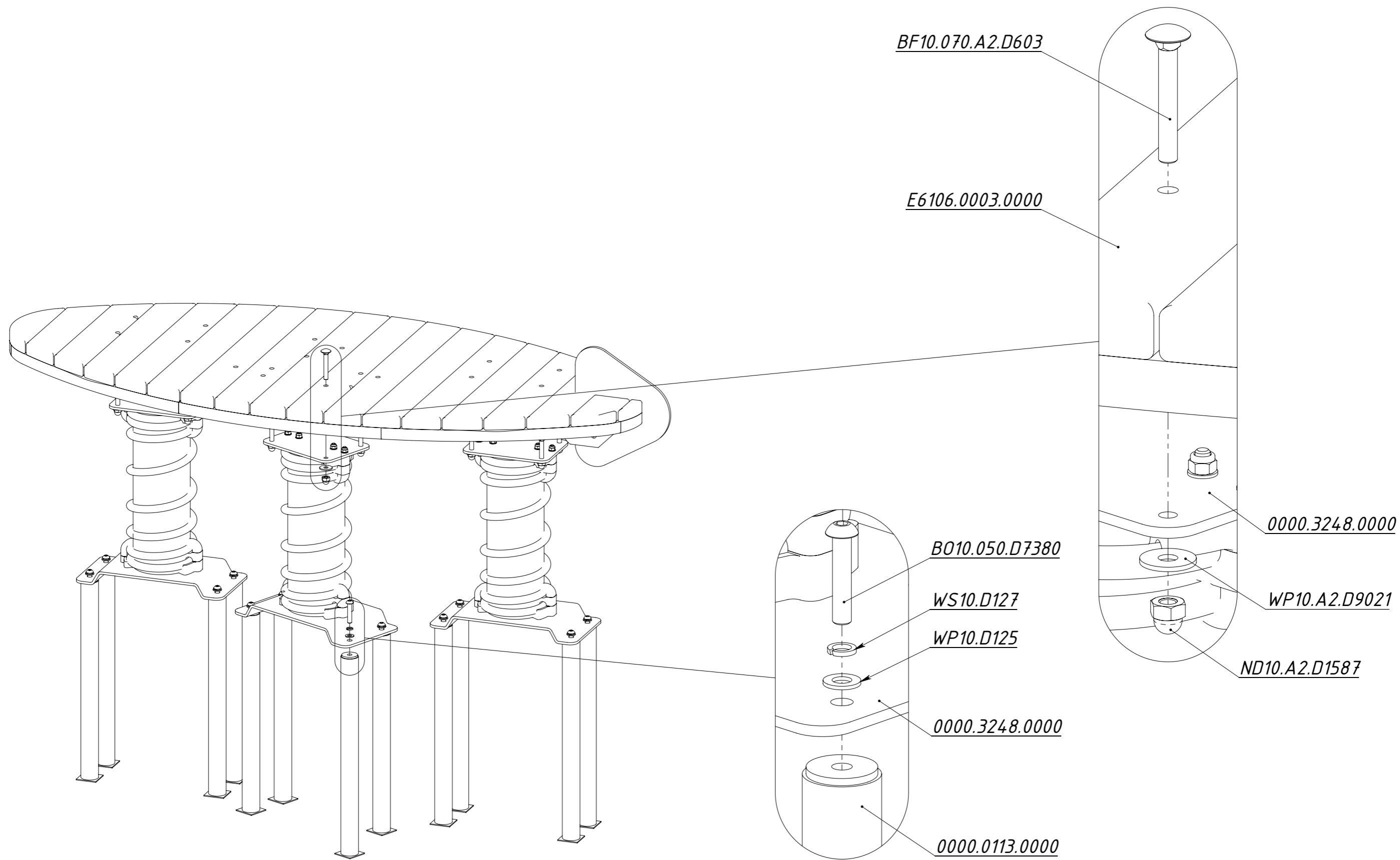
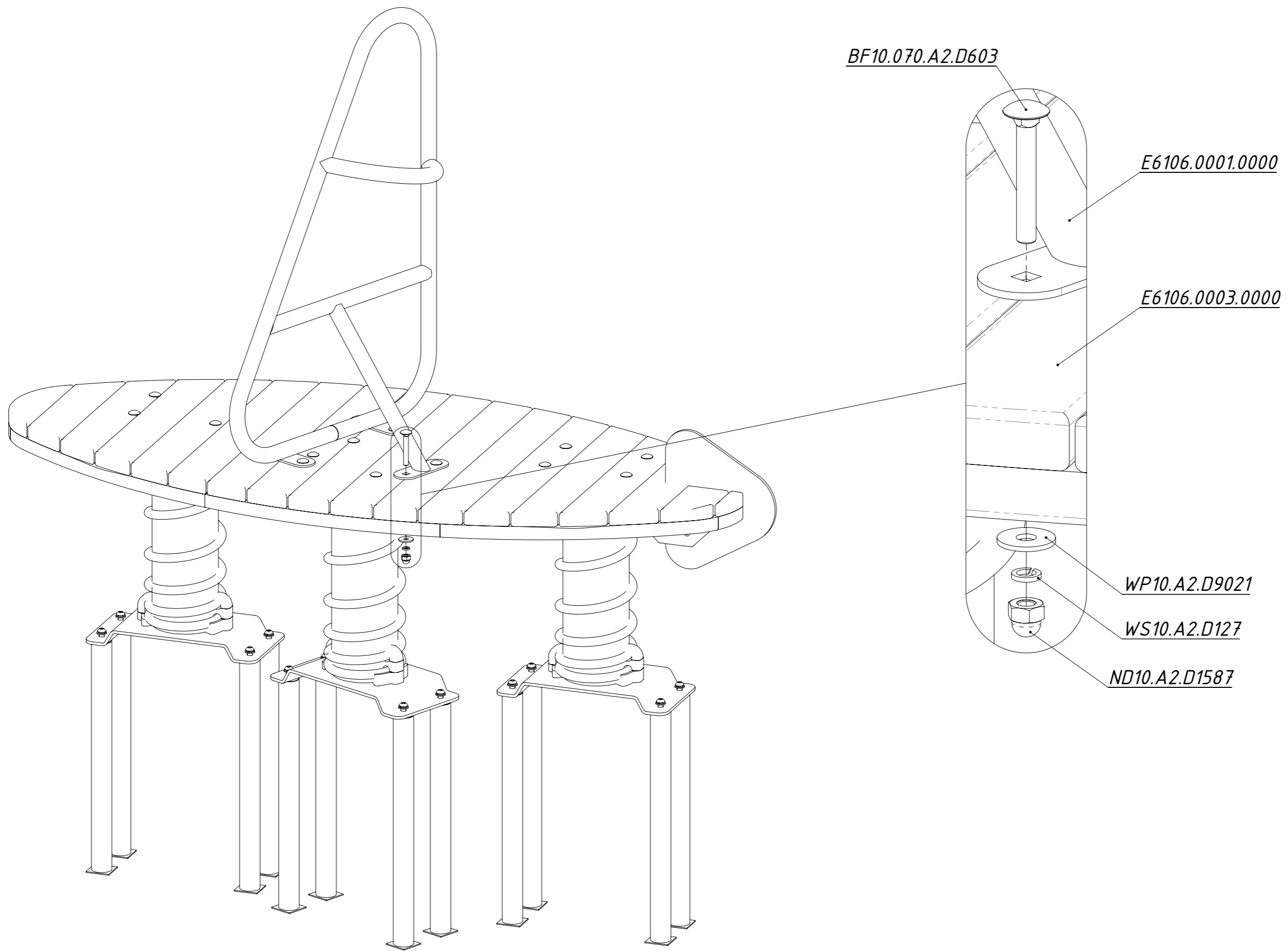

Рисунок 3