

Схемы установки опор оборудования 7823.0000.0000

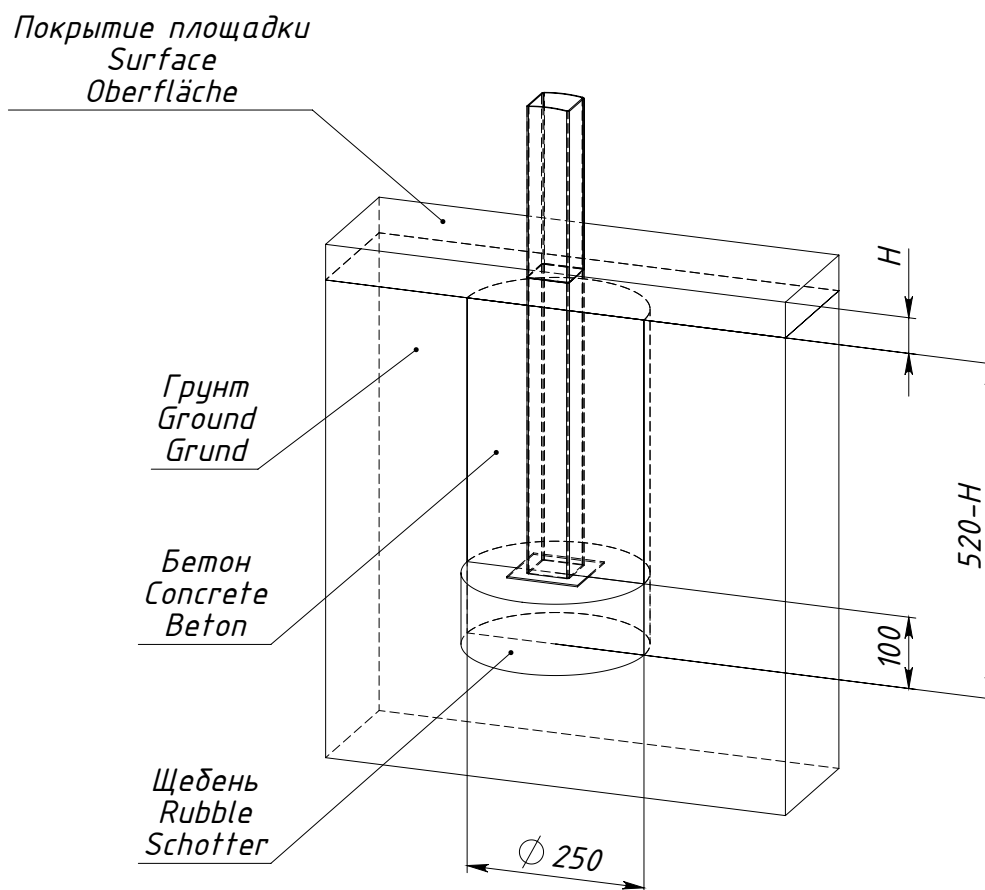

H — толщина ударопоглощающего покрытия площадки

Рисунок 1 — Схема установки опоры 0000.0172.0000

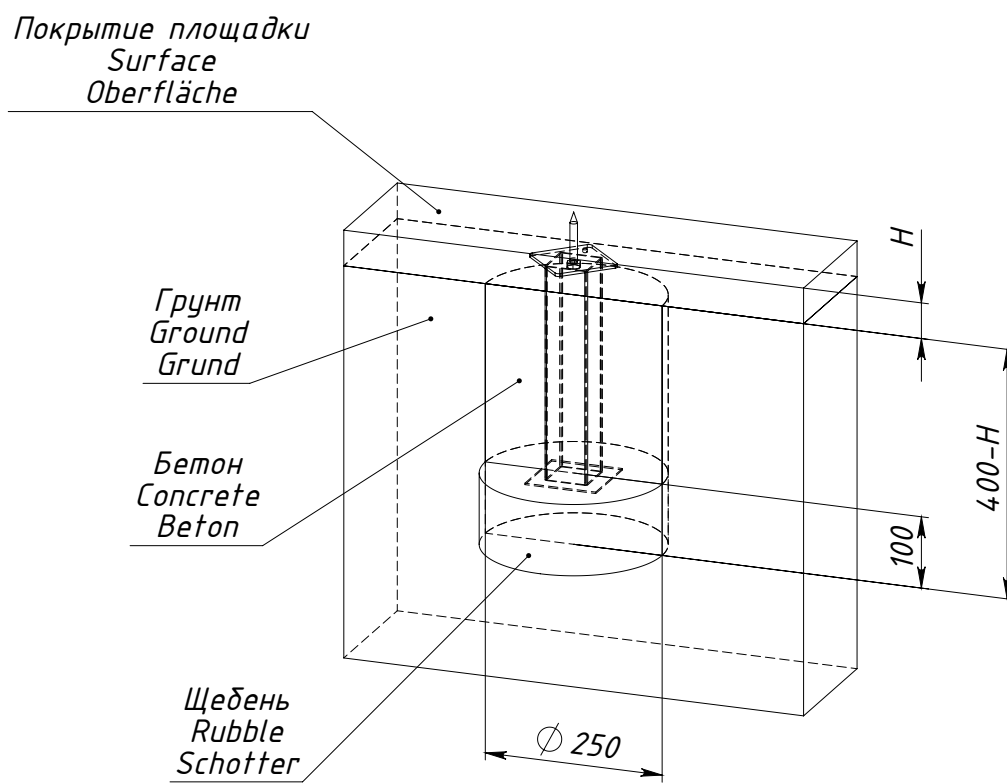

H — толщина ударопоглощающего покрытия площадки

Рисунок 3 — Схема установки опоры 0000.0173.0000