

Схемы установки опор оборудования E6202.0000.0000

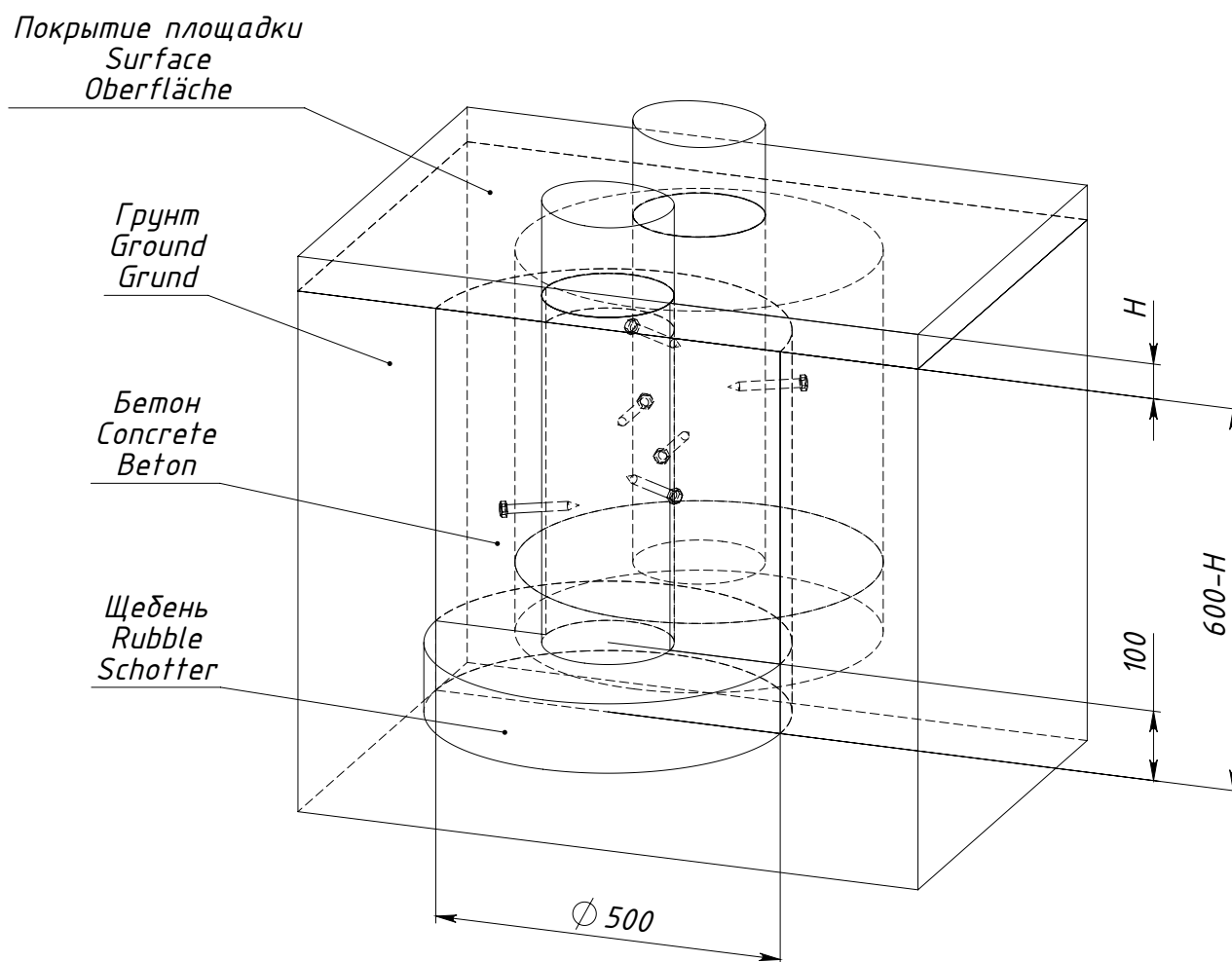

H — толщина ударопоглощающего покрытия площадки

Рисунок 1 — Схема установки опоры E6202.0004.0000