

# Схемы установки опор оборудования 8015.0000.0000

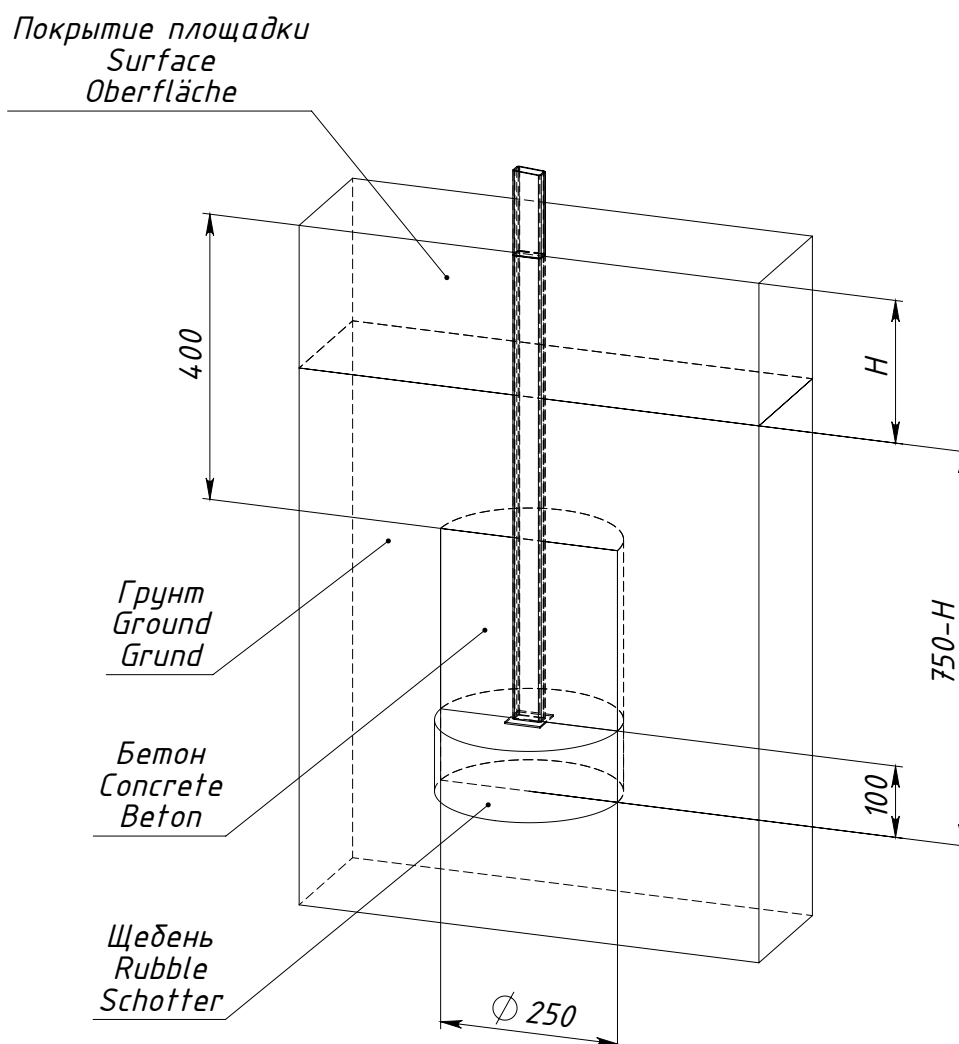

*H — толщина ударопоглощающего покрытия площадки*

Рисунок 1 — Схема установки опоры 8015.0005.0000