

Схемы установки опор оборудования E8112.0000.0000

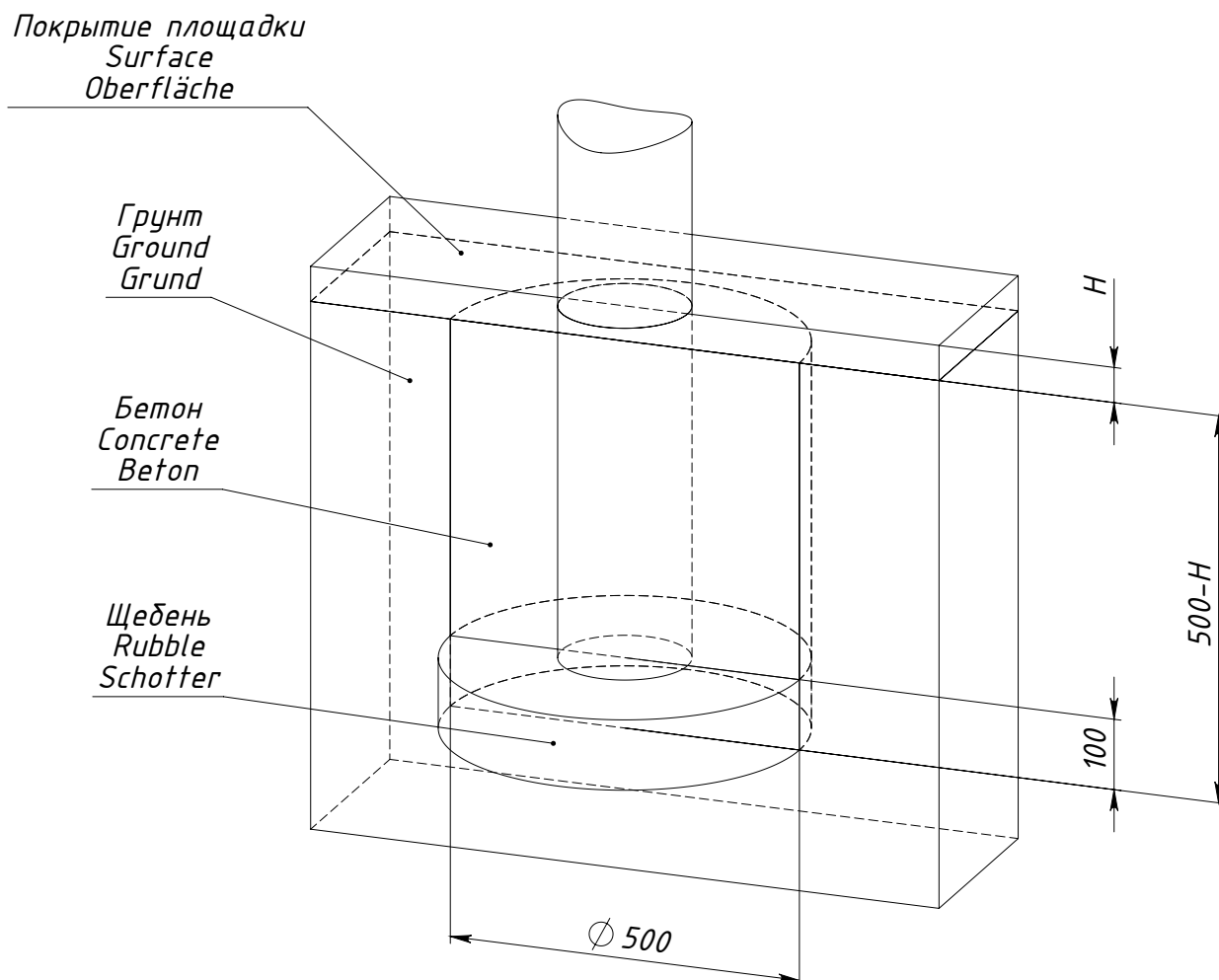

H — толщина ударопоглощающего покрытия площадки

Рисунок 1 — Схема установки опоры E8112.0000.S027