

Схемы установки опор оборудования E4043.0000.0000

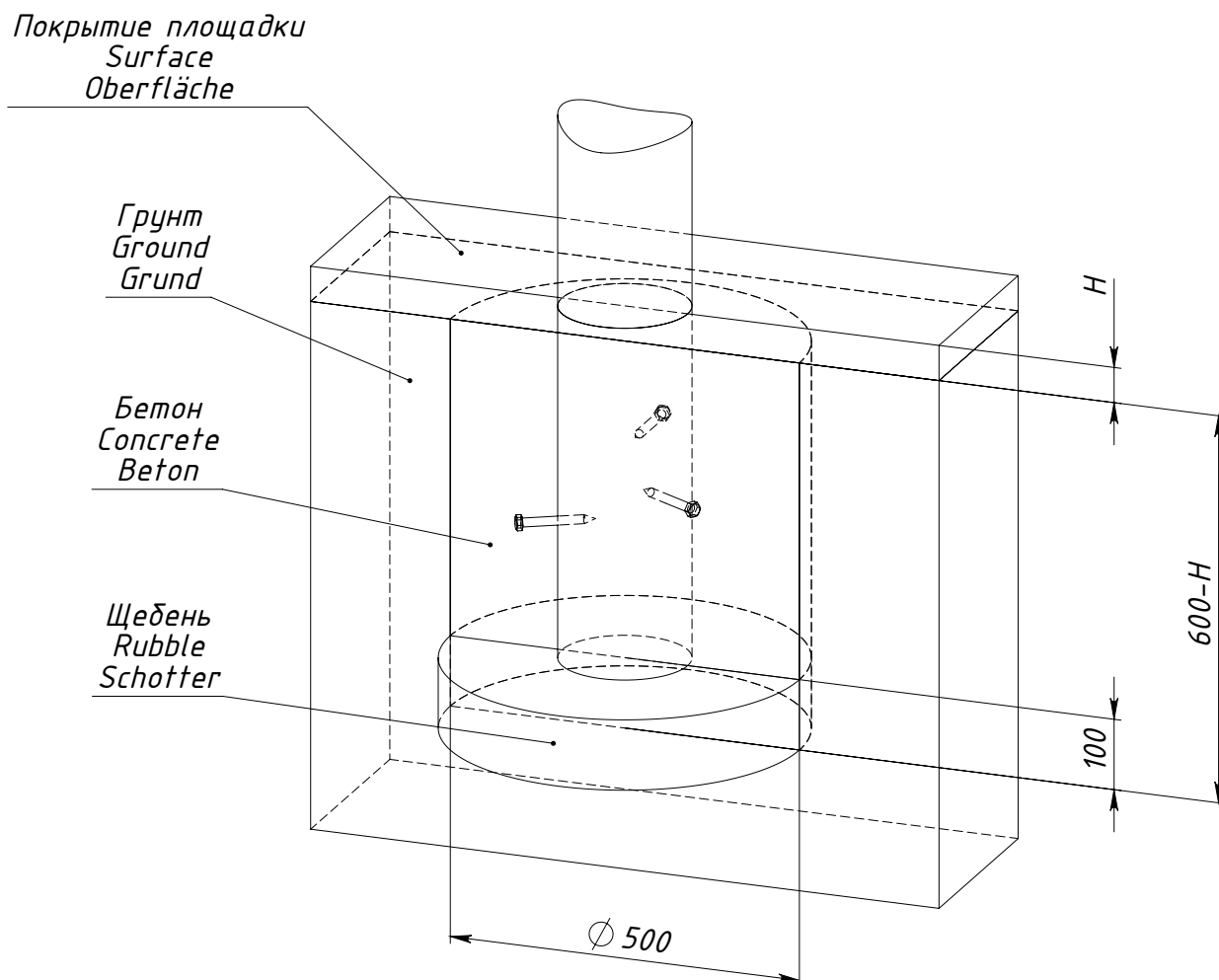

H — толщина ударопоглощающего покрытия площадки

Рисунок 1 — Схема установки опоры E4043.0000.S005