

Схемы установки опор оборудования 5107.0000.0000

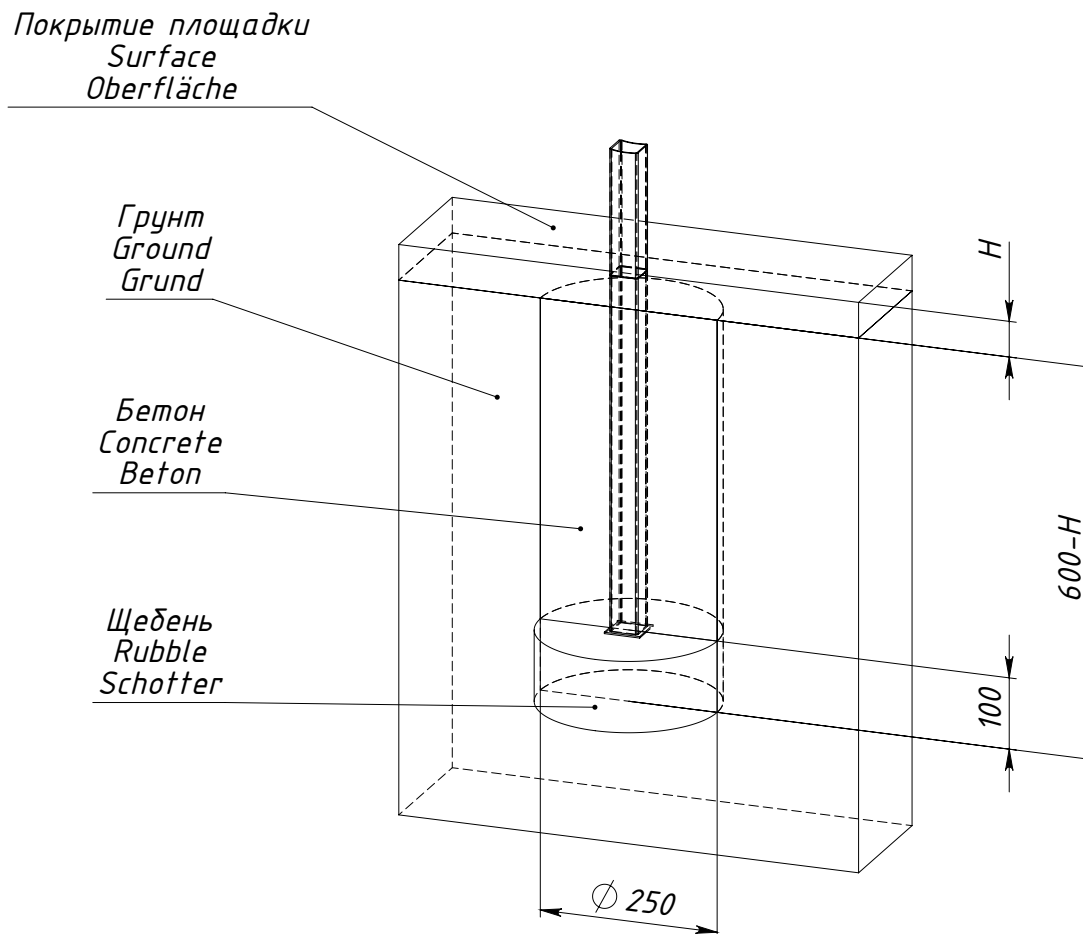

H — толщина ударопоглощающего покрытия площадки

Рисунок 1 — Схема установки опоры 5107.0001.0000

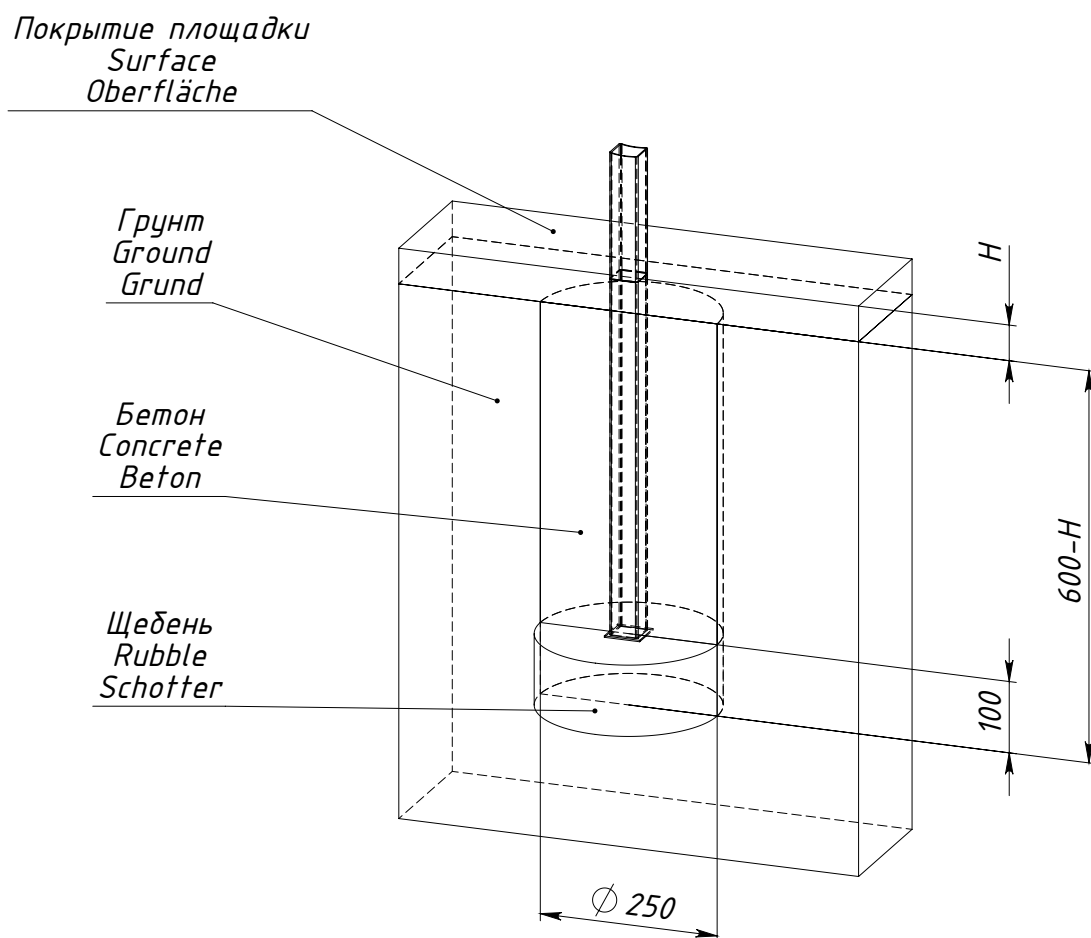

H — толщина ударопоглощающего покрытия площадки

Рисунок 3 — Схема установки опоры 5107.0002.0000

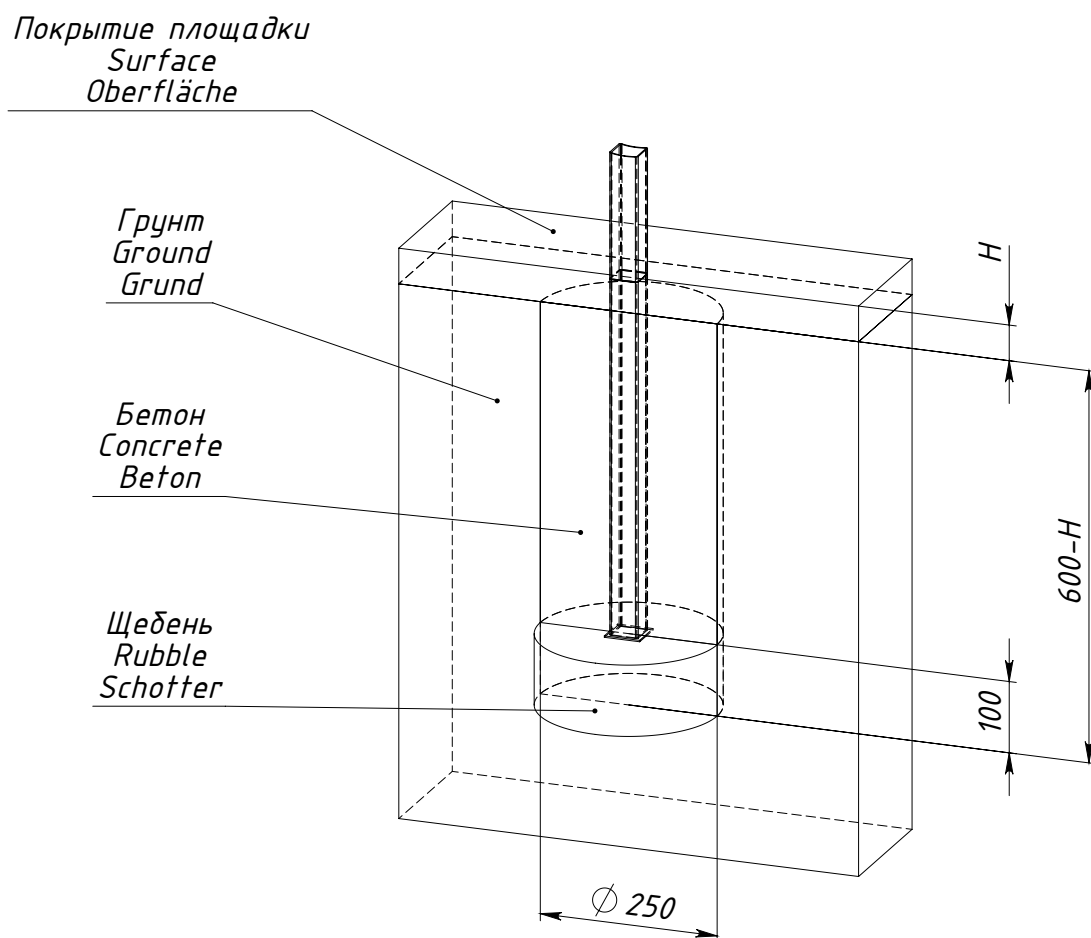

H — толщина ударопоглощающего покрытия площадки

Рисунок 5 — Схема установки опоры 5107.0003.0000