

# Схемы установки опор оборудования 4517.0000.0000

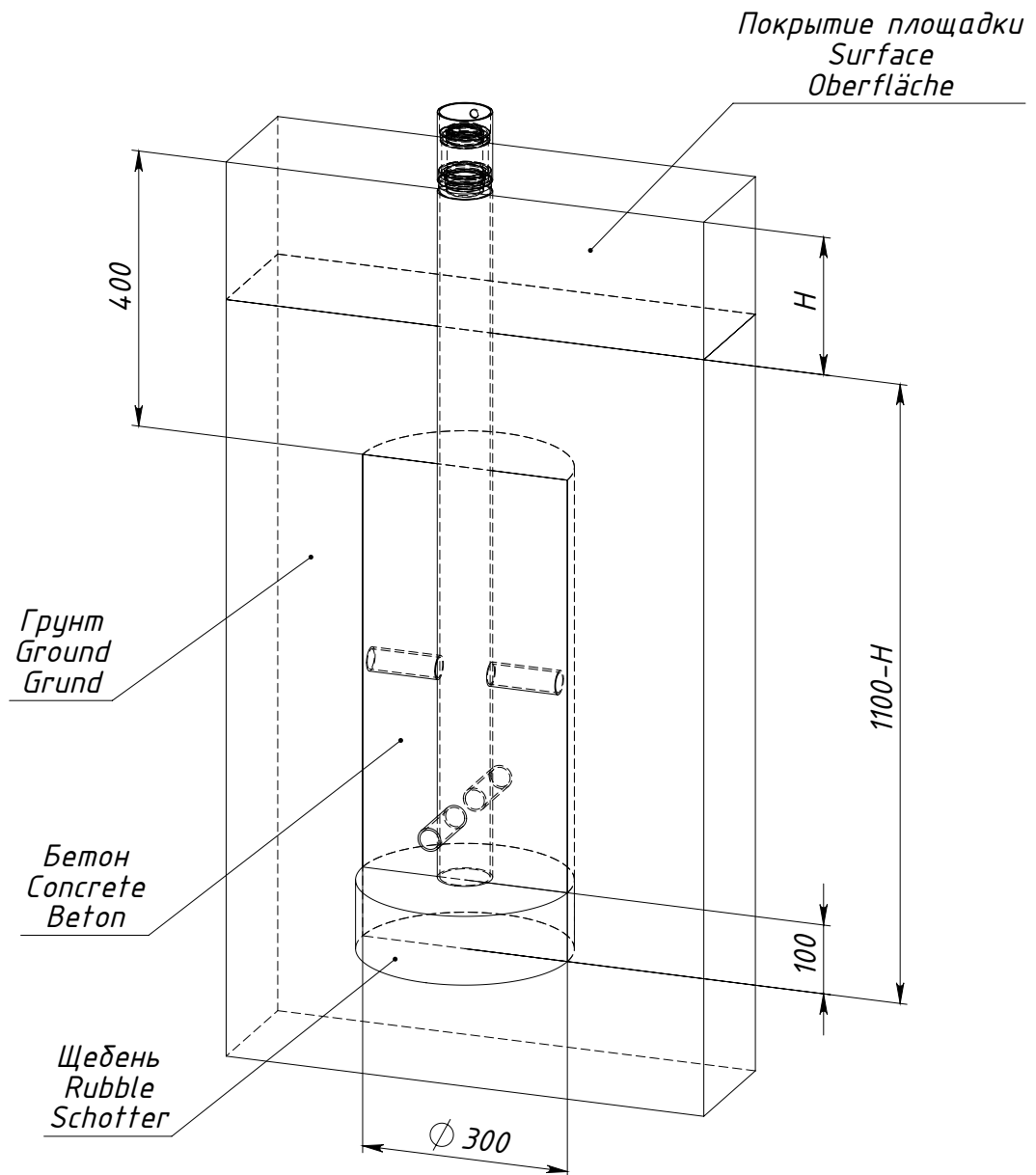

*H — толщина ударопоглощающего покрытия площадки*

Рисунок 1 — Схема установки опоры 4517.0001.0000