

Схемы установки опор оборудования E8109.0000.0000

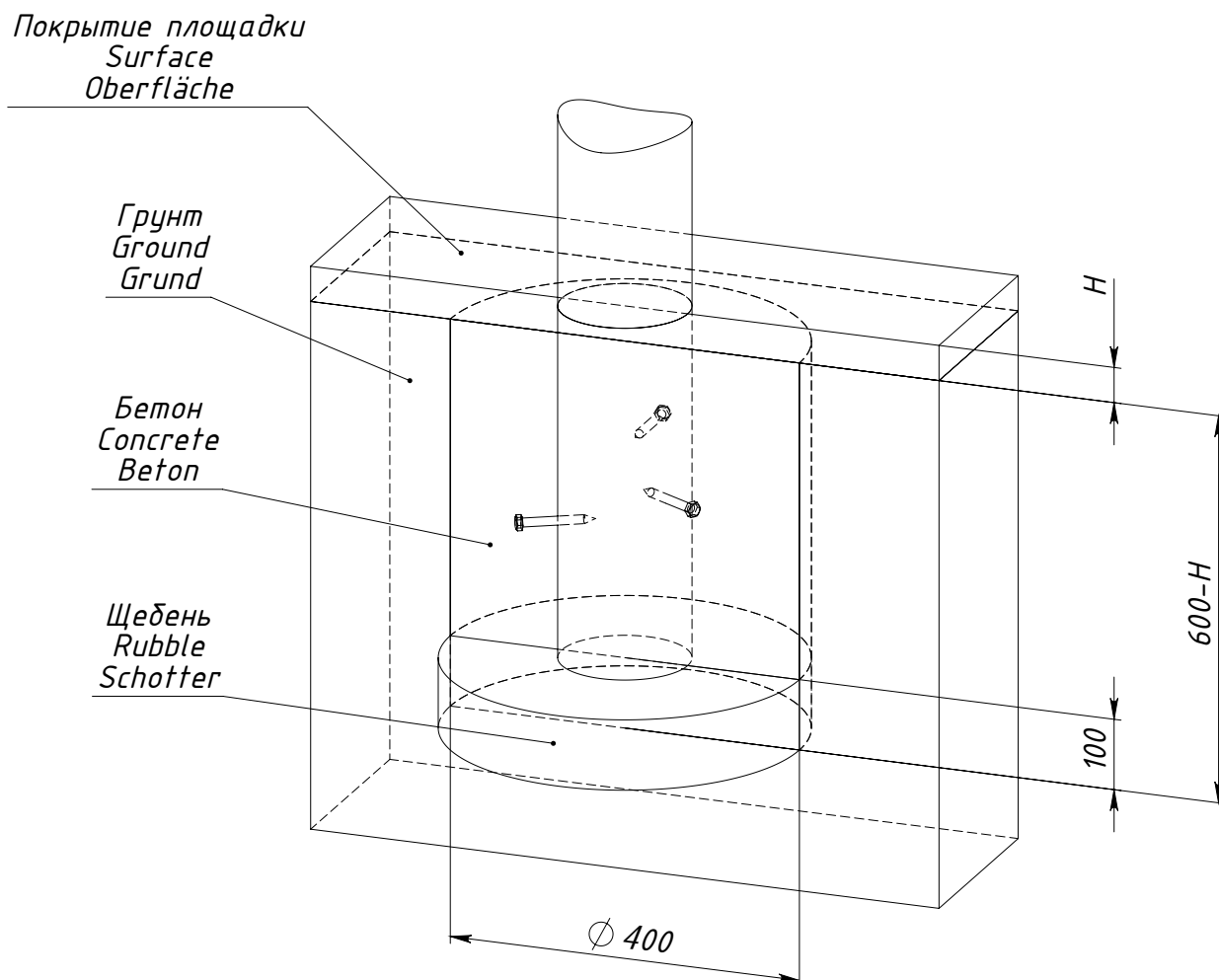

H — толщина ударопоглощающего покрытия площадки

Рисунок 1 — Схема установки опоры E8109.0000.S001