

Схемы установки опор оборудования E2101.0000.0000



H — толщина ударопоглощающего покрытия площадки

Рисунок 1 — Схема установки опоры 0000.0113.0000



H — толщина ударопоглощающего покрытия площадки

Рисунок 3 — Схема установки опоры 0000.0300.0000

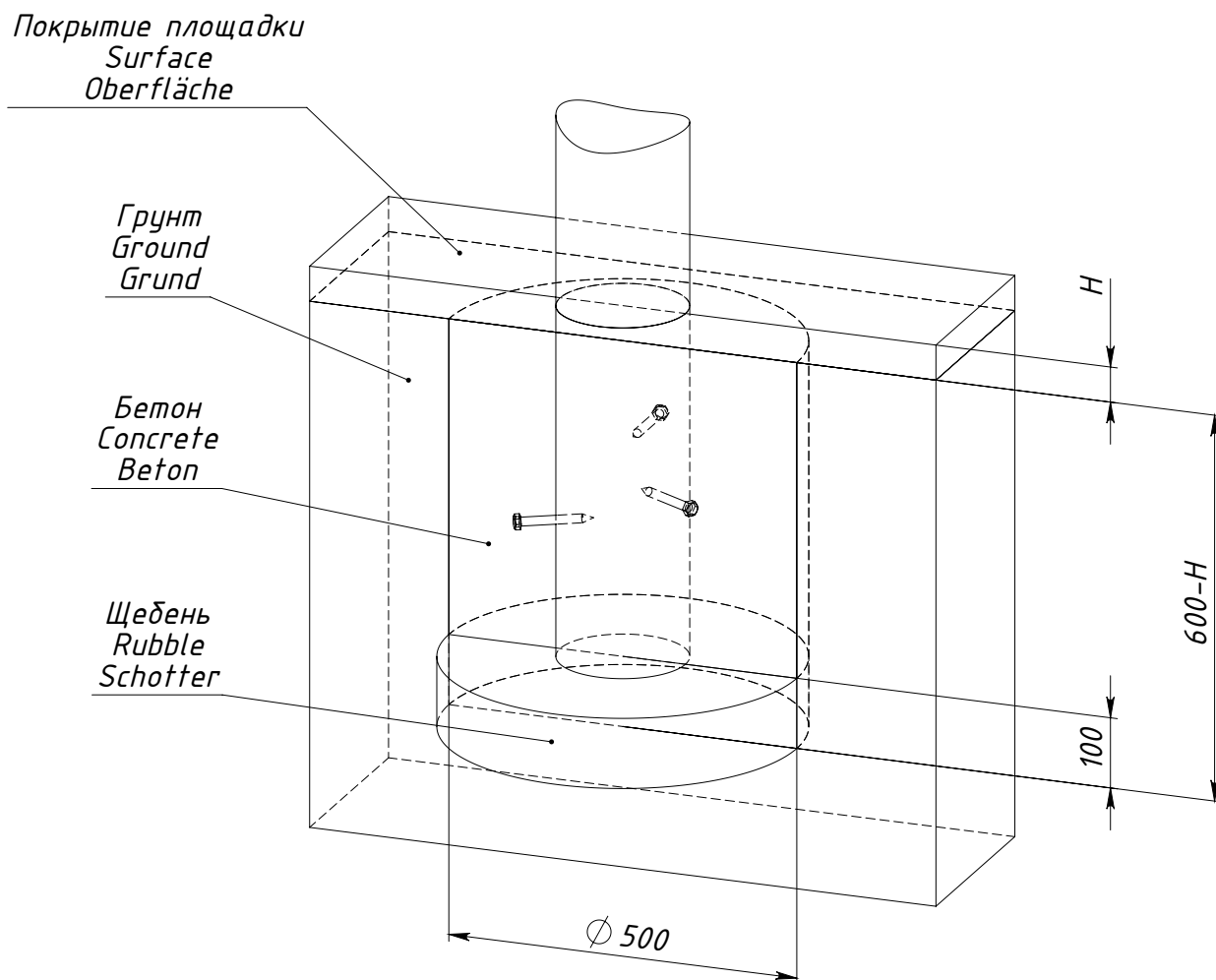

H — толщина ударопоглощающего покрытия площадки

Рисунок 5 — Схема установки опоры E2101.0000.S007