

Схемы установки опор оборудования 7935.0000.0000

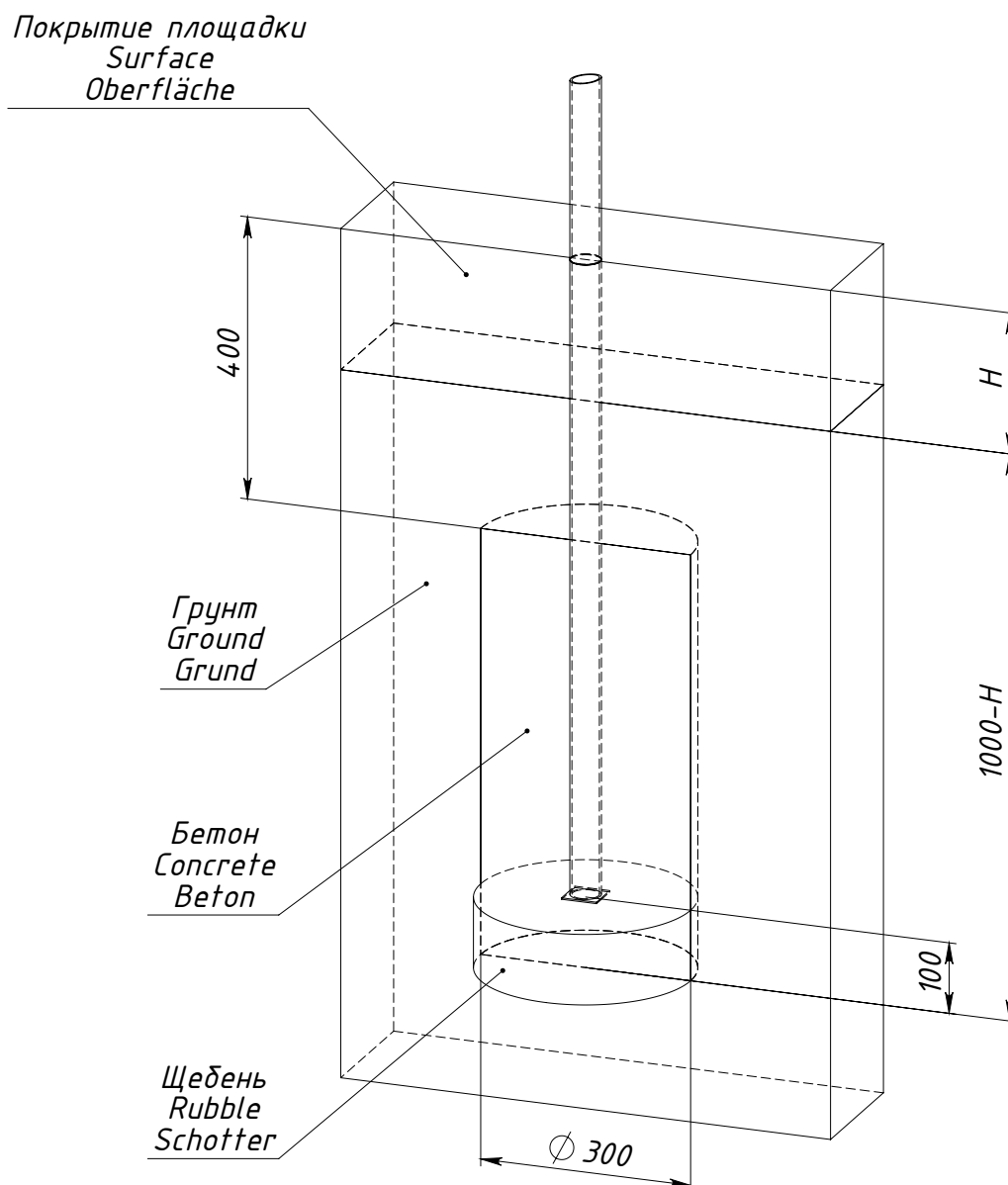

H — толщина ударопоглощающего покрытия площадки

Рисунок 1 — Схема установки опоры 7935.0006.0000