

Основные габаритные размеры 7704.0000.0000

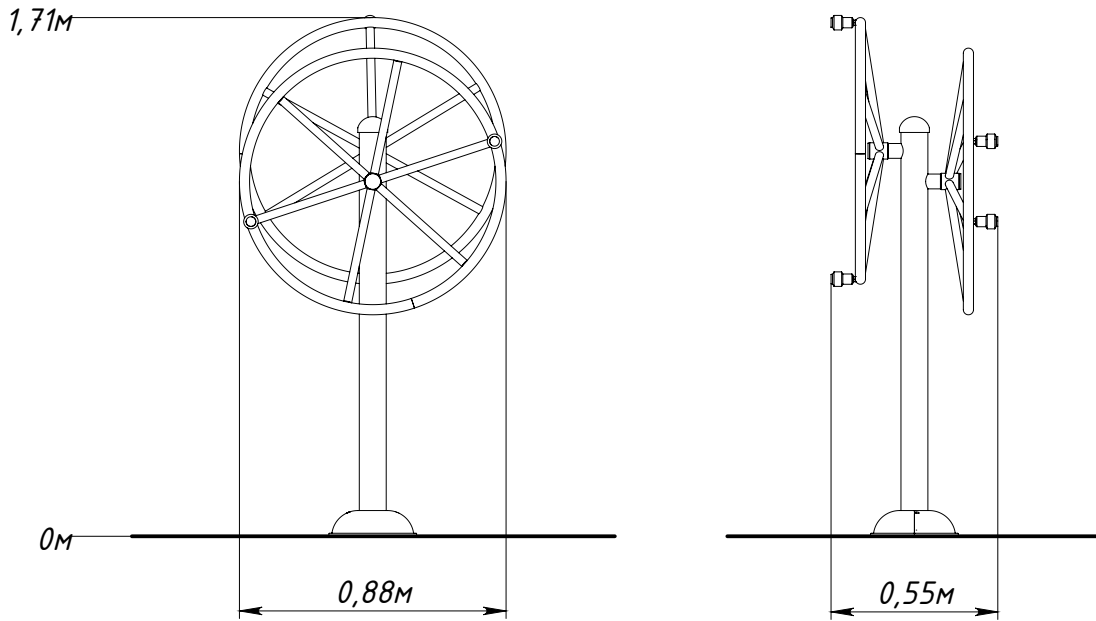

Рисунок 1 — Основные габаритные размеры

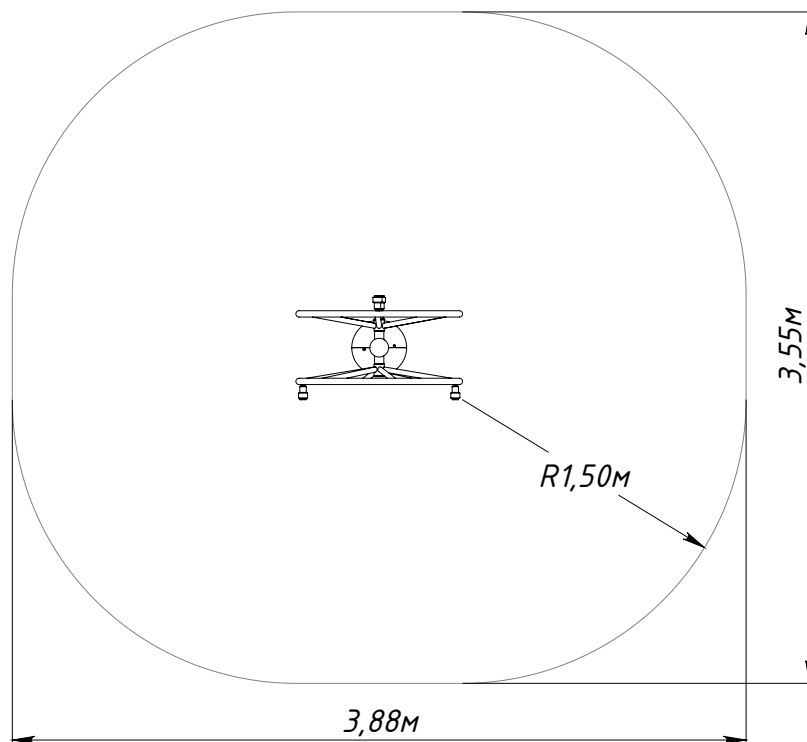

Рисунок 2 — Граница зоны приземления