

# Основные габаритные размеры 5107.0000.0000

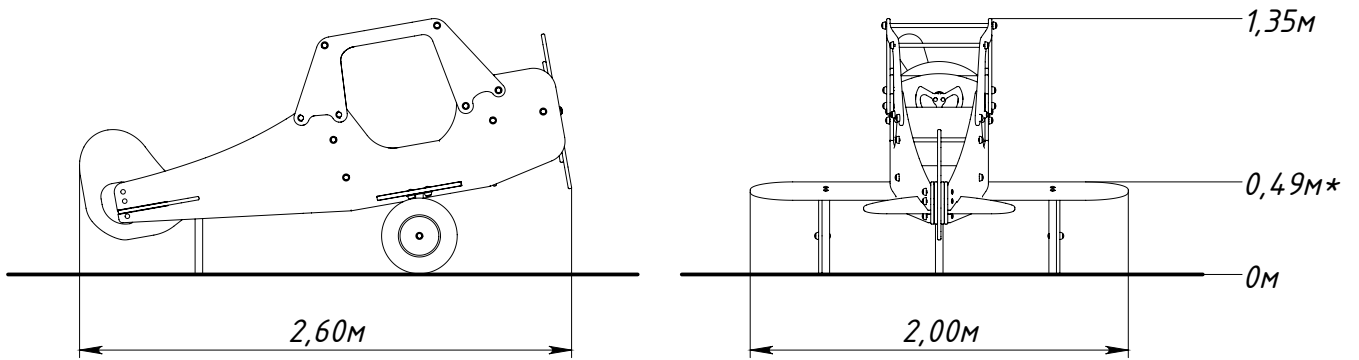

\* — максимальная высота падения 0,49 м

Рисунок 1 — Основные габаритные размеры

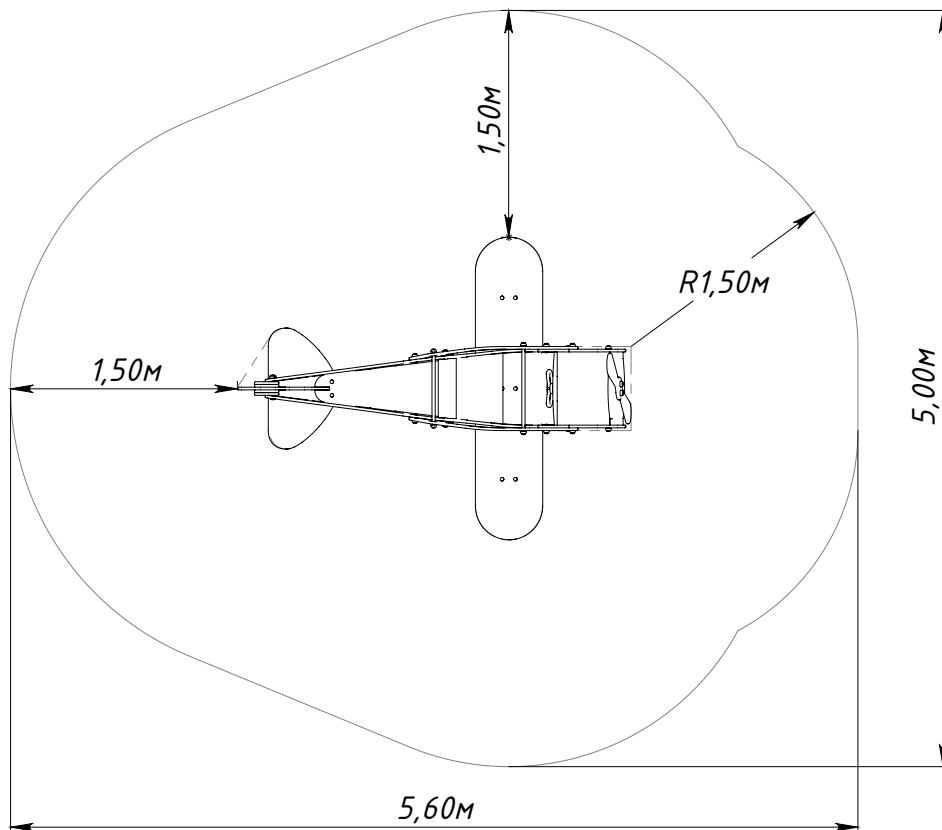

Рисунок 2 — Граница зоны приземления