

Схемы установки опор оборудования 4517.0000.0000

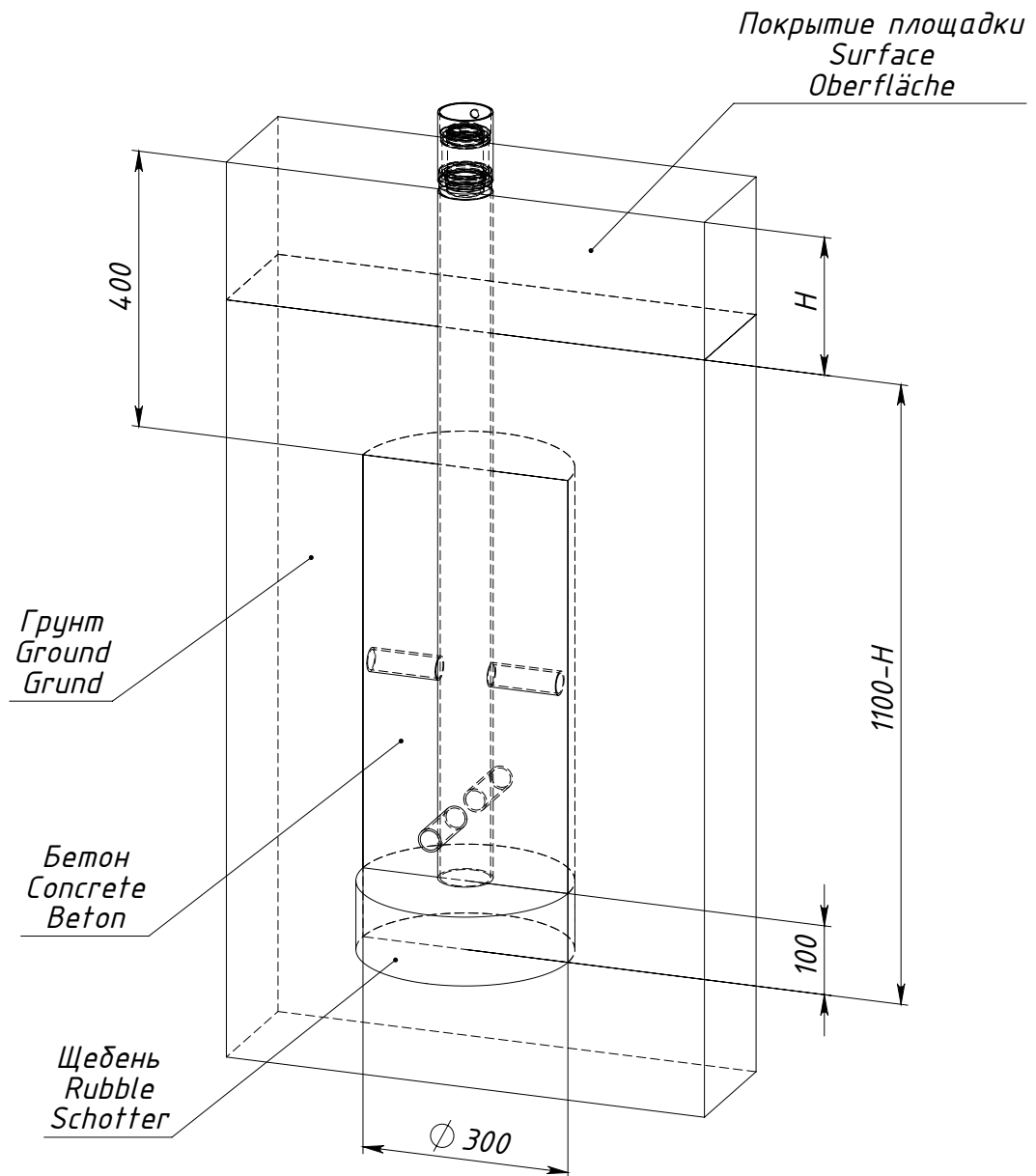

H — толщина ударопоглощающего покрытия площадки

Рисунок 1 — Схема установки опоры 4517.0001.0000