

# Схемы установки опор оборудования 4022.0000.0000

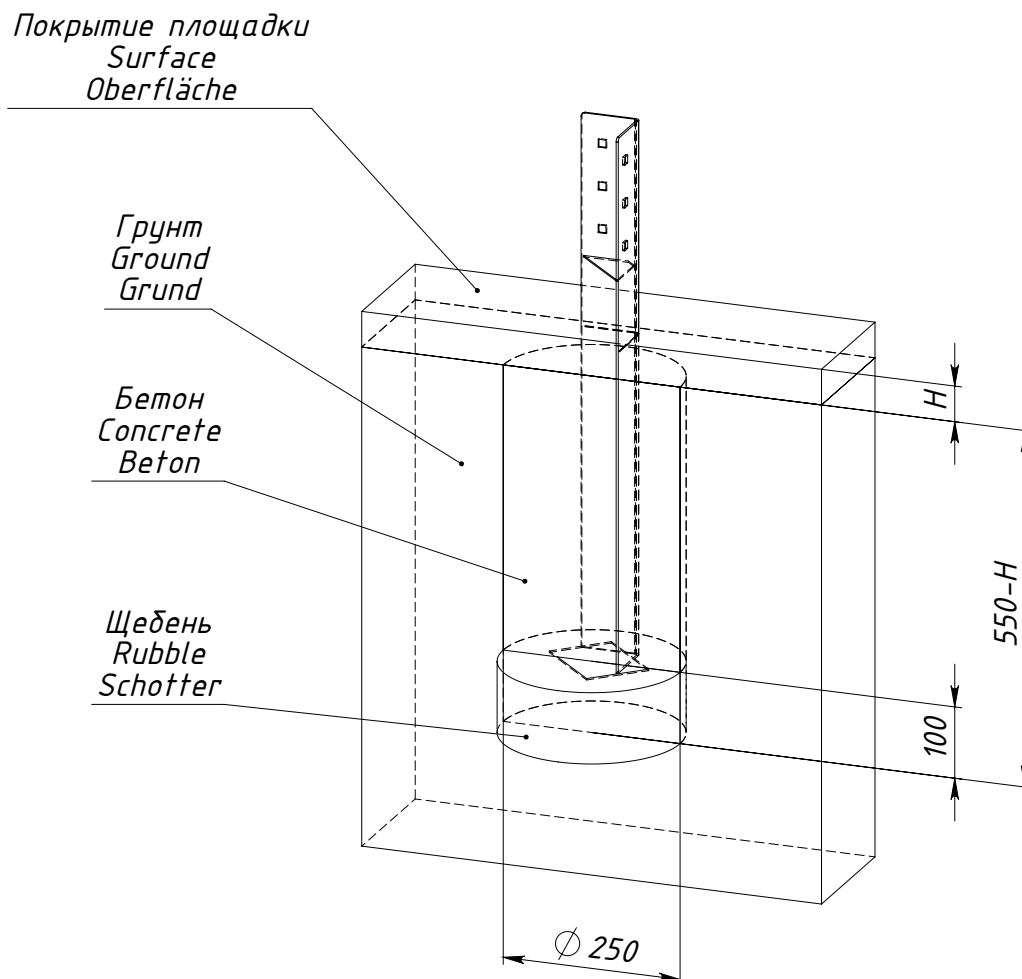

*H — толщина ударопоглощающего покрытия площадки*

Рисунок 1 — Схема установки опоры 0000.0006.0000